

**LIBRETTO ISTRUZIONI
INSTRUCTION BOOKLET
BEDIENUNGSANLEITUNG
NOTICE D'INSTRUCTIONS
FOLLETO DE INSTRUCCIONES**

**VENTILATORE A PIANTANA
STAND FAN
STANDVENTILATOR
VENTILATEUR À PIED
VENTILADOR DE PIE**
type VP455T (mod. FS01-16R)





Scansiona il codice QR per guardare una Guida rapida del funzionamento.



Questo simbolo vi invita a leggere attentamente queste istruzioni prima dell'uso dell'apparecchio, ed eventualmente informare terzi, se necessario. Conservare il libretto per ulteriori consultazioni e per l'intera durata di vita dell'apparecchio. Se nella lettura di queste istruzioni d'uso alcune parti risultassero difficili nella comprensione o se sorgessero dubbi, prima di utilizzare il prodotto contattare l'azienda all'indirizzo scritto in ultima pagina.



Questo simbolo indica la classe II isolamento elettrico, per cui la spina del cordone è priva del polo per la messa a terra.

AVVERTENZE GENERALI

- Questo apparecchio è destinato solo all'impiego domestico, per la ventilazione di ambienti interni: non utilizzatelo per altro scopo.

Ogni altro uso è da considerarsi improprio e pericoloso. Il costruttore non potrà essere ritenuto responsabile di eventuali danni derivanti da uso improprio, erraneo e irresponsabile e/o da riparazioni effettuate da personale non qualificato.

Esempi di apparecchi per ambiente domestico sono apparecchi per tipiche funzioni domestiche, usati in ambito domestico, che possono essere utilizzati per tipiche funzioni domestiche anche da persone non esperte:

- in negozi, uffici e altri luoghi di lavoro similari;

- in aziende agricole o similari;
 - da clienti di alberghi, motel e altri ambienti di tipo residenziale;
 - in ambienti del tipo bed and breakfast.
- Non infilare alcun utensile o le dita fra le maglie della griglia di protezione della ventola.
 - Non utilizzare l'apparecchio con temperatura ambiente superiore a 40°C.
 - L'apparecchio può essere utilizzato da bambini di età non inferiore a 8 anni e da persone con ridotte capacità fisiche, sensoriali o mentali, o prive di esperienza o della necessaria conoscenza, purché sotto sorveglianza oppure dopo che le stesse abbiano ricevuto istruzioni relative all'uso sicuro dell'apparecchio e alla comprensione dei pericoli ad esso inerenti. I bambini non devono giocare con l'apparecchio. La pulizia e la manutenzione destinata ad essere effettuata dall'utilizzatore non deve essere effettuata da bambini senza sorveglianza.
 - Questo apparecchio può essere utilizzato da bambini dagli 8 anni in su e da persone con ridotte capacità fisiche, sensoriali o mentali o con mancanza di esperienza o conoscenza se a loro è stata assicurata un'adeguata sorveglianza oppure se hanno ricevuto istruzioni circa l'uso in sicurezza dell'apparecchio e hanno compreso i pericoli correlati. I bambini non devono giocare con l'apparecchio. Le operazioni di pulizia e di manutenzione non devono essere effettuate da bambini a meno che non abbiano più di 8 anni e siano sorvegliati.

- L'apparecchio deve essere mantenuto fuori dalla portata di bambini.
- Attenzione: quando si utilizzano apparecchi elettrici, occorre sempre rispettare le precauzioni di sicurezza di base per evitare i rischi di incendio, di scosse elettriche e di lesioni fisiche.
- Non usare l'apparecchio se non funziona correttamente o se sembra danneggiato; in caso di dubbio rivolgersi a personale professionalmente qualificato.
- Assicurarsi che il ventilatore funzioni correttamente: nel caso contrario spegnere l'apparecchio e farlo controllare da personale professionalmente qualificato.
- Non spostare l'apparecchio durante il funzionamento.
- Se l'apparecchio non è in funzione togliere la spina dalla presa di corrente.
- Scollegare sempre l'apparecchio dalla presa di corrente prima di assemblare, smontare e prima di pulire l'apparecchio.
- Non lasciare l'apparecchio esposto agli agenti atmosferici (sole, pioggia, ecc.).
- Non toccare l'apparecchio con mani o piedi bagnati.
- Non tirare il cavo per spostare l'apparecchio.
- Non tirare il cavo d'alimentazione o l'apparecchio stesso per disinserire la spina dalla presa di corrente.
- Se il cavo di alimentazione è danneggiato, esso deve essere sostituito dal costruttore o dal suo servizio assistenza tecnica o comunque da una persona con qualifica simile, in modo da prevenire ogni rischio.

- Questo apparecchio non è destinato a essere fatto funzionare per mezzo di un temporizzatore esterno o con un sistema di comando a distanza separato, per evitare il rischio di incendio nel caso l'apparecchio sia coperto e/o sia posizionato in modo non corretto o ad altro dispositivo che possa accendere l'apparecchio automaticamente, evitando così rischi di danni a persone, animali o cose.
- In caso di guasto o cattivo funzionamento spegnere l'apparecchio e farlo controllare da personale professionalmente qualificato; le riparazioni effettuate da personale non qualificato possono essere pericolose e fanno decadere la garanzia.
- Assicurarsi che il ventilatore sia scollegato dalla rete di alimentazione prima di togliere lo schermo di protezione.

INSTALLAZIONE

- Dopo aver tolto l'imballaggio, assicurarsi dell'integrità dell'apparecchio; in caso di dubbio non utilizzarlo e rivolgersi a personale professionalmente qualificato. Gli elementi d'imballaggio (sacchetti di plastica, polistirolo espanso, chiodi, ecc.) non devono essere lasciati alla portata di mano di bambini in quanto potenziali fonti di pericolo, ma vanno smaltiti secondo le norme vigenti negli appositi contenitori per la raccolta differenziata. **Attenzione:** eventuali adesivi o fogli pubblicitari applicati sulla griglia, devono essere rimossi prima dell'uso dell'apparecchio.
- Prima di collegare l'apparecchio controllare che i valori di tensione riportati sulla targa dati corrispondano a quelli della rete elettrica. In caso di incompatibilità tra la presa e la spina dell'apparecchio, far sostituire la presa con altra di tipo adatto da personale professionalmente qualificato, il quale accerti che la sezione dei cavi della presa sia idonea alla potenza assorbita dall'apparecchio. In generale è sconsigliato l'uso di adattatori e/o prolunghe; se il loro uso si rendesse indispensabile, devono essere conformi alle vigenti norme di sicurezza e la loro portata di corrente (ampères) non deve essere inferiore a quella massima dell'apparecchio.
- Prima di ogni utilizzo verificare che l'apparecchio sia in buono stato, che il cordone elettrico non sia danneggiato: in caso di dubbio rivolgersi a personale professionalmente qualificato.

- La presa di corrente deve essere facilmente accessibile in modo da poter disinserire con facilità la spina in caso di emergenza.
- Posizionare l'apparecchio lontano da:
 - fonti di calore (ad es. fiamme libere, fornello gas, ecc.)
 - contenitori di liquidi (ad esempio, lavelli ecc.) per evitare schizzi d'acqua o che vi possa cadere (distanza minima 2 metri)
 - tessuti (tende, ecc.) o materiali volatili che possano ostruire la griglia di aspirazione; verificare che anche la parte anteriore sia sgombra da materiali volatili (polvere, ecc.).
- La superficie di appoggio deve essere stabile, non in pendenza (in quanto l'apparecchio potrebbe ribaltarsi) e liscia.

ASSEMBLAGGIO

Attenzione: prima di assemblare il ventilatore, assicurarsi che sia scollegato dalla presa di corrente.

L'apparecchio può essere utilizzato solo se completamente e correttamente assemblato in tutte le sue parti, quindi completo di base con contrappeso, griglie di protezione, elica.

Procedere come descritto e utilizzare le figure per riferimento.

- Svitare e sfilare la ghiera (6) dalla colonna ed inserire l'anello (3), e riavvitare la ghiera.
- Innestare la colonna (14) nella relativa sede della base, bloccarla mediante la vite a "L" con rondella (1) impegnando anche il contrappeso. Assicurarsi che colonna e base e contrappeso siano saldamente accoppiati.
- Svitare la ghiera (15) e la ghiera (16) (ruotare in senso orario), dal corpo motore. Inserire la griglia posteriore (12) nel corpo motore, accertare che la maniglia risulti nella parte superiore, e bloccare con l'apposita ghiera (15).
- Inserire l'elica (13) sull'albero motore (5) e bloccare con l'apposita ghiera (16) (ruotare in senso antiorario e serrare).
- Per fissare la griglia anteriore è conveniente appoggiare l'unità principale su un piano d'appoggio liscio e privo di asperità. Accoppiare la griglia anteriore (11) a quella posteriore (12) bloccarle con anello in plastica, (la vite di fissaggio è bene risulti nella parte inferiore) e assicurare il fissaggio avvitando la vite (10).
- Al termine dell'operato, verificare che le griglie di protezione siano saldamente accoppiate e solidali al motore.

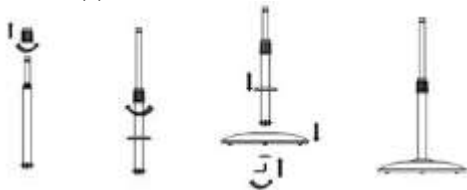

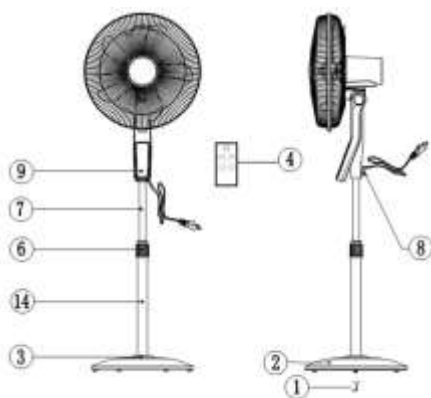
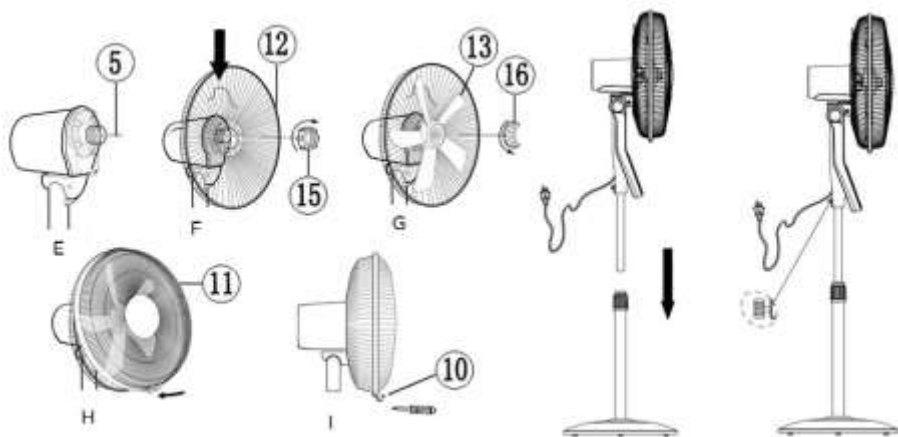

- 1) Vite a "L"
- 2) Base con contrappeso
- 3) Anello
- 4) Telecomando
- 5) Albero motore
- 6) Ghiera fissaggio asta
- 7) Tubo regolabile
- 8) Vite fissaggio piantana
- 9) Pannello comandi
- 10) Vite anello in plastica
- 11) Griglia anteriore/schermo di protezione
- 12) Griglia posteriore
- 13) Elica
- 14) Colonna
- 15) Ghiera fissaggio griglia posteriore
- 16) Ghiera fissaggio ventola

Pannello comandi

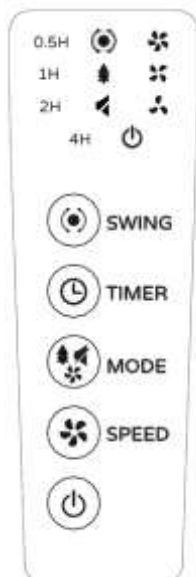

Telecomando

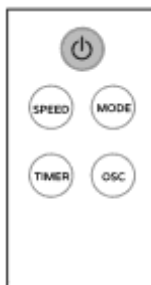

USO





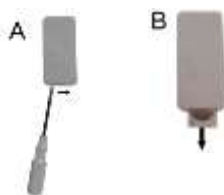

Attenzione: il ventilatore può essere utilizzato solo se correttamente assemblato in buono stato.

Le funzioni del ventilatore si azionano sia con la tastiera del pannello comandi, e con il telecomando che deve essere puntato frontalmente (distanza max di circa 4m) verso il pannello comandi.

Per sostituire la batteria “CR2032”, spostare la linguetta verso il centro (utilizzare un piccolo cacciavite) e contemporaneamente sfilare il porta-batteria, sostituire la batteria (rispettando la polarità) e richiudere il porta-batteria. Per lunghi periodi di inattività del telecomando togliere la batteria.



Il ventilatore ha i seguenti elementi di regolazione e comando:

- Tasto stand/by-ON “”: per azionare il ventilatore o disattivarlo mettendolo in stand-by
- **Ventilazione:** le tre velocità si selezionano premendo il tasto “ SPEED”: si illumina il simbolo corrispondente alla velocità selezionata: ( =min;  = med;  =max).
- **Modalità:** le tre modalità si selezionano premendo il tasto “ MODE”:

1. *Normal*: ventilazione costante

2. *Silent*: ventilazione costante e silenziosa (simbolo “”)

3. *Natural*: ventilazione intermittente (simbolo “”), cioè come gli schemi qui raffigurati.

Velocità massima selezionata

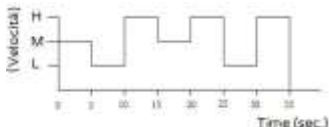



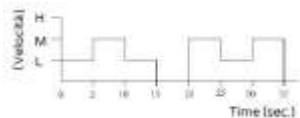

Velocità media selezionata

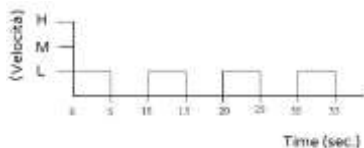



Velocità minima selezionata



- **Timer**: imposta il tempo di funzionamento, al termine del quale l'apparecchio si arresta. Premere ripetutamente il tasto “TIMER”¹: ad ogni pressione varia il tempo (da ½ h sino a 7'h30' con settaggi di ½ h), e sul pannello comandi si illumina il tempo selezionato. Per disattivare il timer, premere il tasto sino a che si spengono tutti i tempi.
- **Oscillazione (destra-sinistra)**: premere il tasto “SWING”², attivarla (simbolo acceso) o disattivarla (simbolo spento), “”.
- **Inclinazione verticale (alto-basso)**: si seleziona, dirigendo il corpo motore nella direzione desiderata (alto-orizzontale-basso).
- **Regolazione altezza**: svitare la ghiera (6); alzare o abbassare l'unità principale all'altezza conveniente e poi bloccare la ghiera.

Per azionare il ventilatore, inserire la spina nella presa di corrente: si illumina il simbolo “” (indica lo stato di stand-by); per attivare il ventilatore premere il tasto “”³ e selezionare le funzioni desiderate.

Per disattivare l'apparecchio, premere il tasto “”⁴: il simbolo “” rimane acceso. Per spegnere l'apparecchio togliere la spina dalla presa di corrente.

PULIZIA E MANUTENZIONE

Attenzione: prima di eseguire le normali operazioni di pulizia, togliere la spina dalla presa di corrente.

- Per la pulizia utilizzare un panno morbido, leggermente inumidito; non utilizzare prodotti abrasivi o corrosivi.
- Non immergere nessuna parte del ventilatore in acqua o altro liquido: nel caso dovesse succedere non immergere la mano nel liquido ma per prima cosa togliere la spina dalla presa di corrente. Asciugare con cura l'apparecchio e verificare che tutte le parti elettriche siano asciutte: in caso di dubbio rivolgersi a personale professionalmente qualificato.
- E' indispensabile mantenere i fori di aerazione del motore liberi da polvere e lanugine: verificare periodicamente e pulire con un panno.
- Per periodi lunghi di inutilizzo, è consigliabile riporre il ventilatore al riparo da polvere e umidità.
- Se si decide di non utilizzare più l'apparecchio, si raccomanda di renderlo inoperante tagliando il cavo di alimentazione (prima assicurarsi d'aver tolto la spina dalla presa di corrente), e di rendere innocue quelle parti che sono pericolose qualora utilizzate per gioco dai bambini (ad esempio l'elica).
- Lo smaltimento della batteria del telecomando deve avvenire negli appositi contenitori, smaltirle nel rispetto delle norme vigenti.

Avvertenze per il corretto smaltimento del prodotto ai sensi della Direttiva Europea direttiva 2011/65/UE.

Alla fine della sua vita utile il prodotto non deve esser smaltito insieme ai rifiuti urbani. Può essere consegnato presso gli appositi centri di raccolta differenziata predisposti dalle amministrazioni comunali, oppure presso i rivenditori che forniscono questo servizio.

Smaltire separatamente un elettrodomestico consente di evitare possibili conseguenze negative per l'ambiente e per la salute derivanti da un suo smaltimento inadeguato e permette di recuperare i materiali di cui è composto al fine di ottenere un importante risparmio di energia e di risorse. Per rimarcare l'obbligo di smaltire separatamente gli elettrodomestici, sul prodotto è riportato il marchio del contenitore di spazzatura mobile barrato. Lo smaltimento abusivo del prodotto da parte dell'utente comporta l'applicazione delle sanzioni amministrative previste dalla normativa vigente.





Scan the qr code to see the quick "functioning" guide



Please read these instructions carefully before using the appliance, and instruct other persons using it, too, if necessary. Keep the manual handy for future use.

If when reading these instructions manual certain parts should be difficult to understand, or if there is any confusion, contact the company indicated on the last page before using the product.



This symbol indicates that the appliance is a class II appliance. This means the plug on the power cord is not earthed

GENERAL NOTICES

- This device is intended for home use only, to ventilate rooms: do not use it for any other purpose. Any other use is to be considered inappropriate and therefore dangerous. The manufacturer cannot be held responsible for any damage caused by inappropriate, improper or irresponsible use and/or for repairs made to the product by unauthorised personnel.
- Examples of devices for domestic use are appliances typically used in the home, which can be used for typical domestic tasks even by non-experts:
 - in shops, offices and other such places of work;
 - in agricultural businesses or similar;
 - by clients in hotels, motels and other residential type environments

- bed and breakfast type environments
- Do not insert any tool, or your fingers, into the grille protecting the blades.
- Do not use the device at room temperatures above 40°C.
- This appliance can be used by children aged 8 years and above and persons with reduced physical, sensory or mental capabilities or lack of experience and knowledge if they are supervised or if they have been given instructions concerning the use of the appliance in a safe way and if they understand the hazards involved. Children must not play with the appliance. Cleaning and user maintenance must not be performed by children without supervision.
- This appliance can be used by children aged 8 and older and by persons with reduced physical, sensory or mental capabilities or lack of experience and knowledge if they are properly supervised or if they have received instructions regarding the safe use of the appliance and have understood the related dangers. Children should not play with the appliance. Cleaning and maintenance should not be performed by children **unless they are older than 8 years of age** and are supervised.
- The appliance must be kept out of children's reach.
- Warning: when using electrical appliances, the basic safety precautions must always be observed to avoid risks of fire, electric shocks and physical injury.
- Do not use the appliance if it is not operating correctly or seems damaged; if in doubt, contact professionally qualified personnel.

- Make sure that the fan is working correctly: if not, turn the appliance off and have it checked by professionally qualified personnel.
- Do not move the appliance when it is running.
- If the appliance is not in use, unplug it from the plug point.
- Always unplug the appliance before you assemble, disassemble or clean the appliance.
- Do not leave the appliance exposed to the weather (sun, rain, etc.).
- Do not touch the appliance with wet hands or feet.
- Do not pull on the cord to move the appliance.
- Do not pull on the cord or the appliance itself to disconnect the plug from the plug point.
- If the power cord is damaged, it must be replaced by the manufacturer, its service agent or similarly qualified persons in order to avoid risks.
- This appliance must not be operated by means of an external timer or a separate remote control system, to avoid the risk of fire if the device is covered and / or is positioned incorrectly. It must also not be used together with another device that can automatically turn on the unit, thus avoiding the risk of damage to people, animals or property.
- If the appliance breaks or there is a malfunction, switch off the appliance and have it checked by qualified personnel; repairs carried out by unauthorised personnel may be dangerous and nullify the guarantee.

- Ensure that the fan is switched off from the supply mains before removing the guard.

INSTALLATION

- After removing the packing materials, check the integrity of the appliance; if you are unsure, do not use it and ask for qualified professional help. The packing materials (plastic bags, polystyrene foam, nails, etc.) must be kept out the reach of children because they are potential sources of danger. **Attention:** any stickers or advertising material applied to the grid removed before using the appliance. The manufacturer declines all responsibility in case this is not safe working practices will be respected.
- Before connecting the appliance, check that the voltage values shown on the data plate correspond to those of the electricity supply network. In the event of incompatibility between the electric outlet and the plug of the appliance, have the outlet replaced with another more suitable type by professionally qualified personnel, who will make sure that the section of the wires of the outlet is appropriate for the absorbed power of the heater. In general, the use of adapters or extension cords is not recommended; if their use is indispensable, they must conform to existing safety standards and their current capacity (amperes) must not be less than the maximum of the appliance.
- The power socket must be easy to reach so the plug can be removed quickly in case of emergency.
- Do not place the appliance near sinks or other container of liquids (minimum distance of 2 meters) to avoid the risk of it falling in.
- Do not place the appliance near an open flame, cooking or other heating appliance.
- Keep the fan far away from fabrics (curtains, etc.) or unstable materials that could obstruct the air intake grille; make sure that the front is free of unstable materials (dust, etc.).
- Make sure that the electric cord is not touching rough, hot or moving surfaces and not twisted or wrapped around the appliance.
- Stand the appliance on a horizontal, flat surface or table; do not stand on an inclined plane (the appliance could upset).

ASSEMBLY

Before assembling the fan, make sure it is unplugged from the socket.

The appliance can only be used once correctly assembled in all its parts, complete with counterweight base, protective grills, propeller.

Proceed as shown and use the images for reference.

- A. Unscrew and remove the ring nut (6) from the column, insert the ring (3), and tighten the ring nut again.
- B. Set the column (14) in place on the base and secure it using the "L" screw with washer (1) while also engaging the counterweight.
- C. Make sure column and base and counterweight are firmly coupled.

- D. Unscrew the ring nut (15) and the ring nut (16) (turn clockwise) from the motor body.
- E. Insert the rear grill (12) into the motor body, make sure the handle is at the top and lock it using the ring nut (15).
- F. Insert the propeller (13) onto the drive shaft (5) and lock it with the ring nut (16) (turn counter clockwise and tighten).
- G. To fasten the front grill, it is best to place the main unit on a smooth even floor. Couple the front grill (11) to the rear (12) and hold in place with plastic ring, (a fixing screw is good at the bottom) and secure fastening by tightening screw (10).
- H. At the end of the operation, check that the protective grills are firmly coupled and attached to the motor.

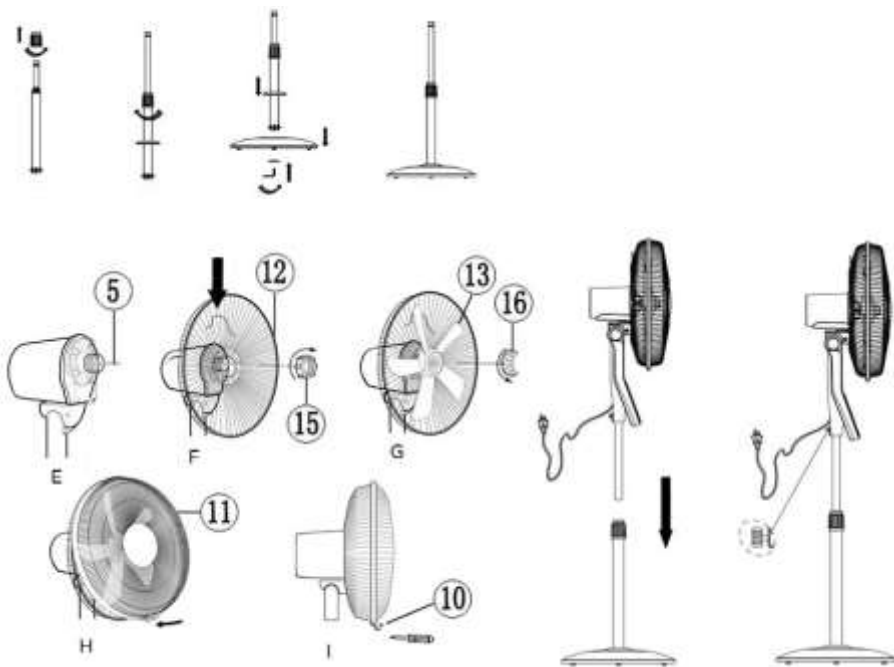

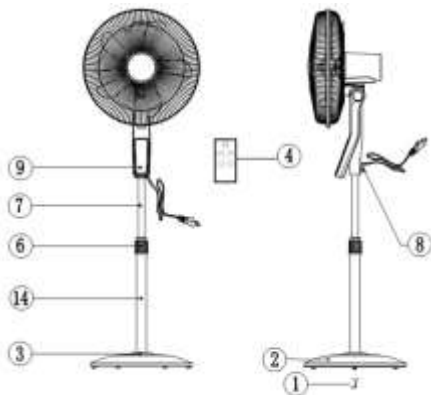

- 1) "L" screw
- 2) Base with counterweight
- 3) Ring
- 4) Remote controller
- 5) Drive shaft
- 6) Rod fixing ring nut
- 7) Adjustable hose
- 8) Floor fixing screw
- 9) Control panel
- 10) Plastic ring screw
- 11) Front grill / protective screen
- 12) Rear grill
- 13) Propeller
- 14) Column
- 15) Rear grill fixing ring nut
- 16) Fan fixing ring nut

Control panel

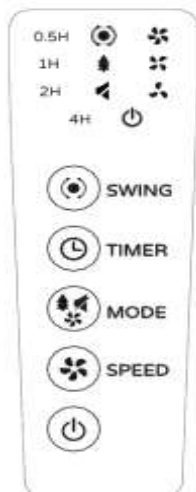

Remote controller

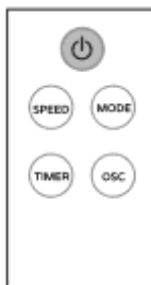

USE

Warning: The fan can only be used if properly assembled in good condition. The fan functions are operated with both the keypad of the control panel and the remote control which must be pointed at the front (maximum distance of about 4m) towards the control panel.

To replace the "CR2032" battery, move the tab to the centre (using a small screwdriver) and simultaneously remove the battery holder. Replace the battery (while checking correct polarity), and close the battery holder. Remove the battery for long periods of inactivity of the remote control.

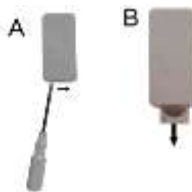

The fan has the following setting and control elements:

- Stand-by-ON button "⏻": To turn the fan on or turn it off in standby mode
- **Ventilation:** the three speeds are selected by pressing the "SPEED" button: the symbol corresponding to the selected speed will light up: (☼ = min; ☼☼ = med; ☼☼☼ = max).
- **Mode:** the three modes are selected by pressing the "MODE" button:
 1. Normal: constant ventilation
 2. Silent: constant and silent ventilation (symbol "🔇")
 3. Natural: intermittent ventilation (symbol "🌲"), as shown in the diagrams shown here.

Maximum speed selected

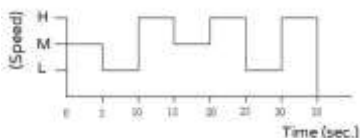

Medium speed selected

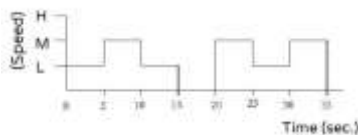



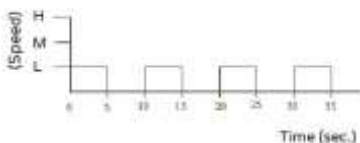

Minimum speed selected



- **Timer:** sets the operating time at which the unit shuts down. Press the "TIMER" button repeatedly: each press changes the time in ½ hour intervals (from ½ hour to 7½ hours), and the selected duration will be shown on the control panel. To deactivate the timer, press the button until the timer turns off.
- **Swing (right-left):** press the "SWING" button, turn it on (symbol on) or turn it off (symbol off), "⊙".

- **Vertical tilt (high-low):** This is selected by tilting the motor body to the desired direction (high-horizontal-low).
- **Height adjustment:** unscrew the ring nut (6); raise or lower the main unit to the desired height and then lock the ring nut.

To operate the fan, plug it into a socket: the “” symbol will light up (indicating the standby status); press the “” button to activate the fan and select the desired functions.

To deactivate the unit, press the “” button: the symbol “” will remain lit. To turn off the appliance, unplug it from the socket.

CLEANING AND MAINTENANCE

Attention: before normal cleaning, remove the plug from the socket.

- Clean the body with soft, slightly damp, cloth; do not use abrasive or corrosive products.
- Do not immerse any part of the fan in water or other liquid: if this should happen, do not put your hand in the liquid, but first remove the plug from the socket. Carefully dry the appliance and make sure that all the electrical parts are dry: in the case of doubt, ask for professionally qualified help.
- It is essential that the motor’s air holes be kept from dust and lint.
- Periodically check the electric cord for damage; its replacement requires a special tool: contact an authorized service center, also for any repairs.
- If the fan will not be used for long periods, it must be protected from dust and humidity; we recommend storing it in its original packaging.
- Should you decide not to use the appliance any more, we recommend making it inoperative by cutting the power cord (after making sure you have disconnected the plug from the socket) and make dangerous parts harmless if children are allowed to play with them (such as the blade).
- The batteries of the remote control must be disposed of in the appropriate containers; dispose of them in compliance with current law.

IMPORTANT INFORMATION FOR CORRECT DISPOSAL OF THE PRODUCT IN ACCORDANCE WITH EC DIRECTIVE 2011/65/EC.

At the end of its working life, the product must not be disposed of as urban waste. It must be taken to a special local authority differentiated waste collection centre or to a dealer providing this service. Disposing of a household appliance separately avoids possible negative consequences for the environment and health deriving from inappropriate disposal and enables the constituent materials to be recovered to obtain significant savings in energy and resources. As a reminder of the need to dispose of household appliances separately, the product is marked with a crossed-out wheeled dustbin.





Dieses Symbol fordert Sie auf, diese Anleitung vor dem Gebrauch des Geräts zu lesen und bei Bedarf auch andere Personen darüber zu informieren. Bewahren Sie diese Anleitung zum späteren Nachschlagen und während der gesamten Lebensdauer des Geräts auf. Sollten Teile dieser Anleitung schwer verständlich sein oder wenn Sie Zweifel haben, kontaktieren Sie bitte das Unternehmen unter der auf der letzten Seite genannten Adresse, bevor Sie das Produkt benutzen.



ACHTUNG!

Hinweise und Warnungen für die sichere Benutzung.



Dieses Symbol zeigt die elektrische Isolationsklasse II an. Deshalb ist der Stecker des Kabels ohne Erdungspol.

ALLGEMEINE HINWEISE

- Dieses Gerät ist nur für die Verwendung in Haushalten zum Kühlen von Innenräumen vorgesehen und darf nicht für andere Zwecke eingesetzt werden.

Jede davon abweichende Verwendung wird als unsachgemäß und gefährlich angesehen. Der Hersteller haftet nicht für eventuelle Schäden, die durch unsachgemäßen, fehlerhaften oder unverantwortlichen Gebrauch und/oder durch Reparaturen entstehen, die von nicht qualifizierten Personen durchgeführt werden.

Haushaltsgeräte sind Geräte, die für typische Haushaltsfunktionen auch von unerfahrenen Personen, oder in den folgenden Umgebungen für typische Haushaltsfunktionen verwendet werden dürfen:

- In Geschäften, Büros und anderen Arbeitsumgebungen.
- In landwirtschaftlichen oder ähnlichen Unternehmen.
- Von Gästen in Hotels, Motels und anderen Wohnumgebungen.
- In Frühstückspensionen.

- Keine Werkzeuge und auch die Finger nicht in die Maschen des Schutzgitters des Flügelrads stecken.
- Das Gerät nicht bei Umgebungstemperaturen über 40°C verwenden.
- Das Gerät kann von Kindern ab 8 Jahren und Personen mit eingeschränkten körperlichen, sensorischen oder geistigen Fähigkeiten oder mangelnder Erfahrung und Wissen benutzt werden, sofern sie die notwendige Aufsicht oder Anweisungen in Hinblick auf den sicheren Umgang mit dem Gerät erhalten, und wenn sie sich der möglichen Gefahren bewusst sind. Kinder sollten nicht mit dem Gerät spielen. Die vom Benutzer durchzuführende Säuberung und Wartung darf nicht von Kindern ohne Aufsicht vorgenommen werden.
- Dieses Gerät kann von Kindern ab 8 Jahren und Personen mit eingeschränkten körperlichen, sensorischen oder geistigen Fähigkeiten oder mangelnder Erfahrung und Wissen benutzt werden, sofern sie die notwendige Aufsicht oder Anweisungen im Hinblick auf den sicheren Umgang mit dem Gerät erhalten, und wenn sie sich der möglichen Gefahren bewusst sind. Kinder dürfen nicht mit dem Gerät spielen. Die Säuberung und Wartung darf nicht von Kindern durchgeführt werden, außer wenn sie über 8 Jahre alt sind und dabei beaufsichtigt werden.
- Das Gerät muss sich außerhalb der Reichweite von Kindern befinden.
- Achtung: Bei Benutzung von Elektrogeräten sind immer die grundlegenden Sicherheitsvorschriften einzuhalten, um die Gefahr von Feuer, Stromschlägen und Verletzungen zu vermeiden.
- Das Gerät nicht benutzen, wenn es nicht richtig funktioniert oder beschädigt ist. Sich im Zweifelsfall an einen Fachmann wenden.
- Sich vergewissern, ob der Ventilator korrekt funktioniert. Das Gerät andernfalls ausschalten und es von einem qualifizierten Fachmann überprüfen lassen.
- Das Gerät nicht verschieben, wenn es in Funktion ist.

- Ziehen Sie, wenn das Gerät nicht benutzt wird, den Stecker aus der Steckdose.
- Ziehen Sie vor dem Zusammenbauen, dem Zerlegen oder der Säuberung des Geräts immer den Stecker aus der Steckdose.
- Setzen Sie das Gerät nicht der Witterung (Sonne, Regen, usw.) aus.
- Berühren Sie das Gerät nicht mit nassen Händen oder Füßen.
- Ziehen Sie nicht am Kabel, um das Gerät zu verschieben.
- Ziehen Sie den Stecker nicht am Kabel oder mit dem Gerät selber aus der Steckdose.
- Wenn das Stromkabel beschädigt ist, muss es vom Hersteller, seinem technischen Kundendienst oder einer Person, die in ähnlicher Weise qualifiziert ist, ersetzt werden, um etwaige Gefahren zu vermeiden.
- Dieses Gerät ist nicht für den Gebrauch mit einer externen Zeitschaltuhr oder einem separaten Fernbedienungssystem vorgesehen, damit eine Brandgefahr vermieden wird, wenn das Gerät abgedeckt und/oder nicht ordnungsgemäß aufgestellt wurde. Das Gerät auch nicht mit anderen Vorrichtungen zur automatischen Einschaltung benutzen, damit Schäden an Personen, Tieren oder Gegenständen vermieden werden.
- Bei Störungen oder Funktionsuntüchtigkeit das Gerät ausschalten und es von einem Fachmann überprüfen lassen. Bei nicht von qualifizierten Personen durchgeführten Reparaturen entsteht eine Gefahr und die Garantie verfällt.
- Stellen Sie sicher, dass der Lüfter von der Stromversorgung getrennt ist, bevor das Schutzschild zu entfernen.

INSTALLATION

- Prüfen Sie nach dem Auspacken, dass das Gerät unversehrt ist; benutzen Sie das Gerät im Zweifelsfall auf keinen Fall und wenden Sie sich an entsprechend qualifiziertes Fachpersonal. Das Verpackungsmaterial (Kunststoffbeutel, Polystyrolschaum usw.) darf nicht in die Reichweite von Kindern gelangen, da es eine Gefahrenquelle darstellt, und es und muss gemäß den geltenden Bestimmungen in den entsprechenden Behältern für die getrennte Abfallentsorgung entsorgt werden. **Achtung:** Eventuelle Aufkleber oder

Werbezettel am Gitter müssen vor dem Gebrauch des Gerätes von diesem entfernt werden.

- Bevor Sie das Gerät an die Steckdose anschließen, kontrollieren Sie, dass die auf dem Typenschild angegebenen Werte mit denen der Stromversorgung übereinstimmen. Sollten der Stecker des Gerätes und die vorhandene Steckdose nicht kompatibel sein, lassen Sie die Steckdose von entsprechend qualifiziertem Fachpersonal austauschen. Dieses muss sicherstellen, dass der Querschnitt der Kabel der Steckdose für die Leistungsaufnahme des Gerätes geeignet ist. Im Allgemeinen wird von der Verwendung von Verlängerungen und/oder Adaptern abgeraten. Falls ihre Verwendung jedoch unumgänglich ist, so müssen diese den geltenden Sicherheitsvorschriften entsprechen und ihre Stromstärke (Ampere) darf nicht niedriger sein, als die maximale Stromstärke des Gerätes.
- Prüfen Sie vor jeder Verwendung, dass sich das Gerät in einem guten Zustand befindet und dass das Stromkabel nicht beschädigt ist: Wenden Sie sich im Zweifelsfall an entsprechend qualifiziertes Personal.
- Die Steckdose muss leicht zugänglich sein, damit der Stecker im Bedarfsfall problemlos aus der Steckdose gezogen werden kann.
- Stellen Sie das Gerät fern von Folgendem auf:
 - Hitzequelle (z. B. offene Flammen, Gasofen etc.)
 - Flüssigkeitsbehältern (z. B. Waschbecken), um die Berührung mit Spritzwasser oder das Fallen des Gerätes in Wasser zu vermeiden (Mindestabstand 2 Meter)
 - Stoffen (Vorhänge usw.) oder fliegenden Materialien, die das Schutzgitter auf der Saugseite verdecken könnten; vergewissern Sie sich auch, dass der vordere Teil sauber und unverstellt ist (ohne Staub usw.).
- Stellen Sie das Gerät auf einer stabilen, waagerechten und glatten Fläche auf (das Gerät könnte sonst umkippen).
- Benutzen Sie das Gerät nicht mit einer Zeitschaltuhr oder einem sonstigen System zur Programmierung oder Fernbedienung, um Brandgefahr zu vermeiden, falls das Gerät abgedeckt oder nicht ordnungsgemäß positioniert ist.

ZUSAMMENBAU

Achtung: Vor dem Zusammenbau des Geräts ist sicherzustellen, dass der Stecker nicht in der Steckdose steckt.

Das Gerät darf nur verwendet werden, wenn sämtliche Teile vollständig und korrekt zusammengesetzt wurden, d.h. Sockel mit Gegengewicht, Schutzgitter und Lüfterrad.

Wie beschrieben vorgehen und dabei die Abbildungen als Vorlage benutzen.

- A. Die Nutmutter (6) der Säule losdrehen und abziehen, den Ring (3) einsetzen und die Nutmutter wieder aufdrehen.
- B. Die Säule (14) in den vorgesehenen Sitz des Sockels einsetzen und sie mit der L-Schraube und der Unterlegscheibe (1) festspannen; dabei auch das Gegengewicht einbeziehen.
- C. Sicherstellen, dass Säule, Sockel und Gegengewicht miteinander gut verbunden sind.

- D. Die Nutmutter (15) und die Nutmutter (16) (im Uhrzeigersinn drehen) vom Motorkörper losdrehen.
- E. Das hintere Schutzgitter (12) in den Motorkörper einsetzen und sich dabei vergewissern, dass sich der Griff oben befindet; es mit der dazugehörigen Nutmutter (15) festspannen.
- F. Das Lüfterrad (13) auf die Motorwelle (5) schieben und mit der entsprechenden Nutmutter (16) festspannen (gegen den Uhrzeigersinn drehen und festziehen).
- G. Zur Befestigung des vorderen Schutzgitters sollte die Haupteinheit auf eine glatte, ebene Oberfläche abgestellt werden. Das vordere Schutzgitter (11) in das hintere Schutzgitter (12) einpassen, es mit dem Kunststoffring arretieren (die Befestigungsschraube sollte sich im unteren Teil befinden) und mit der entsprechenden Schraube (10) festschrauben.
- H. Nach Abschluss dieser Arbeitsschritte überprüfen, dass die Schutzgitter fest miteinander und mit dem Motor verbunden sind.

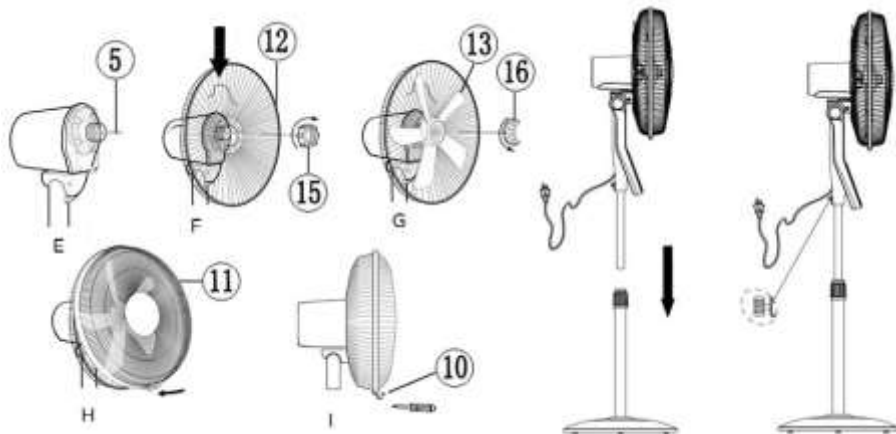
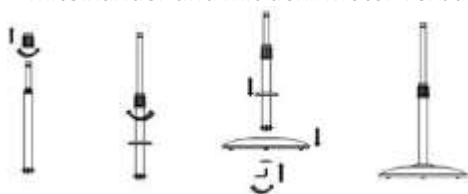

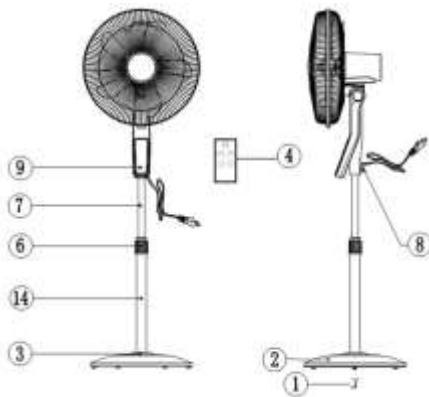

- 1) L-Schraube
- 2) Sockel mit Gegengewicht
- 3) Ring
- 4) Fernbedienung
- 5) Motorwelle
- 6) Nutmutter für Stangenbefestigung
- 7) Einstellbare Stange
- 8) Befestigungsschraube für Ständer
- 9) Bedienungstafel
- 10) Schraube Kunststoffring
- 11) Vorderes Gitter/Schutzschirm
- 12) Hinteres Gitter
- 13) Lüfterrad
- 14) Säule
- 15) Nutmutter für Gitterbefestigung
- 16) Nutmutter für Lüfterradbefestigung

Bedienungstafel

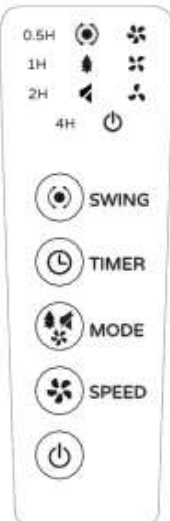

Fernbedienung

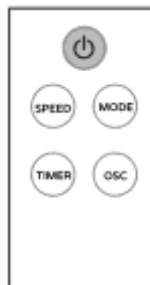

BENUTZUNG







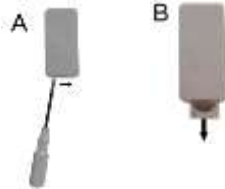

Achtung: Der Ventilator darf nur dann eingesetzt werden, wenn er ordnungsgemäß zusammengebaut und in einwandfreiem Zustand ist.

Die Ventilatorfunktionen lassen sich sowohl über die Tastatur der Bedienungstafel als auch über die Fernbedienung ansprechen; letztere muss dazu direkt in Richtung Bedienungstafel ausgerichtet werden (max. Abstand ca. 4 m).

Zum Auswechseln der Batterie „CR2032“ die Lasche zur Mitte drücken (mit einem kleinen Schraubendreher) und gleichzeitig den Batteriehalter herausziehen. Nun die Batterie ersetzen (dabei die Polarität berücksichtigen) und den Batteriehalter wieder einsetzen.



Der Ventilator verfügt über die folgenden Einstellungs- und Steuerungselemente:

- Taste Stand-by/ON „“: Zum Einschalten des Ventilators oder um ihn in den Stand-by-Modus zu versetzen.
- **Ventilation:** Die drei verfügbaren Geschwindigkeiten werden durch Betätigen der Taste „ SPEED“ ausgewählt. In Übereinstimmung mit der ausgewählten Geschwindigkeit leuchtet das entsprechende Symbol auf: ( =min,  =med,  =max).
- **Modus:** Die drei verfügbaren Modi werden durch Betätigen der Taste „ MODE“ ausgewählt:
 1. *Normal:* konstante Ventilation:
 2. *Silent:* Konstante und leise Ventilation (Symbol „“)
 3. *Natural:* Wechselnde Ventilation (Symbol „“) gemäß nachfolgend dargestellter Pläne.

Maximalgeschwindigkeit ausgewählt

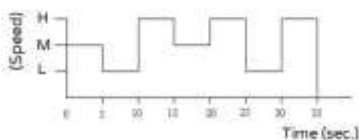

Mittlere Geschwindigkeit ausgewählt

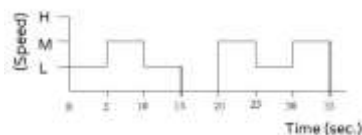

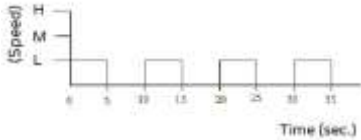

Minimalgeschwindigkeit ausgewählt





- **Timer:** Er stellt die Betriebsdauer ein; nach deren Ablauf das Gerät anhält.

Wiederholtes Betätigen der Taste „TIMER“: Bei jedem Tastendruck ändert sich die Zeitdauer (von ½ Std. bis 7.30 Std. in Schritten von ½ Std.). Die Bedienungsstafel zeigt die ausgewählte Dauer an. Zum Ausschalten des Timers die Taste so oft drücken, bis alle Zeitangaben sich ausschalten.

- **Schwingung (rechts-links):** Durch Betätigen der Taste „SWING“ wird die Schwingung angeschaltet (AN-Symbol) oder abgeschaltet (AUS-Symbol) „“.
- **Vertikale Neigungseinstellung (auf-ab):** Erfolgt durch Ausrichten des Motorkörpers in die gewünschte Richtung (nach oben - horizontal - nach unten).
- **Einstellung der Höhe:** Ringmutter (6) losdrehen, die Haupteinheit auf die gewünschte Höhe anheben oder absenken und die Ringmutter wieder festziehen.

Für die Inbetriebnahme des Ventilators den Stecker in die Steckdose stecken. Nun leuchtet das Symbol „“ auf (dies zeigt den Stand-by-Zustand an). Zum

Anschalten des Ventilators drücken Sie die Taste „“ und wählen Sie die gewünschten Funktionen aus.

Zum Deaktivieren des Geräts die Taste „“ betätigen; das Symbol „“ bleibt angeschaltet. Zum vollständigen Ausschalten des Geräts den Netzstecker aus der Steckdose ziehen.

REINIGUNG UND PFLEGE

Achtung: ziehen Sie den Netzstecker aus der Netzsteckdose, bevor Sie das Gerät reinigen.

- Verwenden Sie zum Reinigen ein weiches, leicht feuchtes Tuch. Verwenden Sie keine scheuernden oder aggressiven Reinigungsmittel.
- Kein Teil des Ventilators darf in Wasser oder andere Flüssigkeiten eingetaucht werden: Sollte dies geschehen, keinesfalls die Hand in die Flüssigkeit tauchen, sondern als Erstes den Netzstecker aus der Netzsteckdose ziehen. Trocknen Sie das Gerät sorgfältig und vergewissern Sie sich, dass alle elektrischen Teile trocken sind: Wenden Sie sich im Zweifelsfall an einen Fachmann.
- Die Lüftungsöffnungen des Motors müssen unbedingt frei von Staub und sonstigen Verunreinigungen gehalten werden.
- Wenn Sie den Ventilator längere Zeit nicht verwenden wollen, müssen Sie ihn geschützt vor Staub und Feuchtigkeit aufbewahren. Wir empfehlen Ihnen, hierzu die Originalverpackung zu verwenden.
- Wenn Sie vorhaben, das Gerät nicht mehr zu verwenden, sollten Sie es unbrauchbar machen, indem Sie das Netzkabel abschneiden. Vergewissern Sie sich vorher, dass Sie den Netzstecker aus der Netzsteckdose gezogen haben! Außerdem sollten Sie dafür Sorge tragen, dass die gefährlichen Teile (wie z.B. das Flügelrad) keine Verletzungen verursachen können, wenn Sie von Kindern zum Spielen verwendet werden.
- Die Entsorgung der Batterien der Fernbedienung erfolgt in entsprechenden Behältern; sie sind den geltenden Vorschriften entsprechend zu entsorgen.

WICHTIGER HINWEIS FÜR DIE KORREKTE ENTSORGUNG DES PRODUKTS IN ÜBEREINSTIMMUNG MIT DER EG-RICHTLINIE 2011/65/EG.

Am Ende seiner Nutzungszeit darf das Produkt NICHT mit dem Hausmüll entsorgt werden. Es muss zu einer örtlichen Sammelstelle für Sondermüll oder zu einem Fachhändler gebracht werden, der einen Rücknahmeservice anbietet. Die getrennte Entsorgung eines Haushaltsgerätes vermeidet mögliche negative Auswirkungen auf die Umwelt und die menschliche Gesundheit, die durch eine nicht vorschriftsmäßige Entsorgung bedingt sind. Zudem ermöglicht dies die Wiederverwertung der Materialien, aus denen das Gerät hergestellt wurde, was erhebliche Einsparungen an Energie und Rohstoffen mit sich bringt.





Nous vous prions de lire attentivement ces instructions avant d'utiliser l'appareil et de les divulguer à toutes les personnes qui pourraient en avoir besoin. Gardez-les à portée de main. Si à la lecture de ce manuel d'instruction certaines parties étaient difficiles à comprendre ou si vous aviez des doutes, veuillez contacter la société à l'adresse indiquée avant d'utiliser le produit.



Attention: instructions et les avertissements pour une utilisation sûre.



Ce symbole indique que l'appareil est de la classe II, pour qui le cordon d'alimentation est dépourvu de pôle à la terre.

AVERTISSEMENTS GÉNÉRAUX

- Cet appareil est exclusivement destiné à l'usage domestique pour la ventilation des espaces intérieurs : ne l'utilisez pour aucune autre fin. Tout autre usage est considéré comme inopportun et donc dangereux. Le constructeur décline toute responsabilité pour les détériorations dues à une utilisation inappropriée, incorrecte ou non conforme au mode d'emploi et/ou pour des réparations effectuées par du personnel non qualifié.

Cet appareil est destiné à être utilisé dans des applications domestiques et analogues telles que:

- les coins cuisines réservés au personnel des magasins, bureaux et autres environnements professionnels;
 - les fermes ;
 - l'utilisation par les clients des hôtels, motels et autres environnements à caractère résidentiel;
 - les environnements de type chambres d'hôtes.
- Certains modèles peuvent être utilisés avec un diffuseur d'arômes pour parfumer les ambiances, parfaits pour le bureau, le salon, etc. Pour

diffuser les arômes, versez quelques gouttes d'huile/d'essences (non fournies) sur le filtre, sans exagérer dans la quantité de façon à ne pas risquer d'endommager la peinture du ventilateur par l'effet de l'huile/du liquide oxydant. Accrochez le diffuseur d'arômes à la grille frontale ou à l'arrière (toujours à l'extérieur) au moyen des crochets fixés derrière.

- N'introduisez aucun outil ni vos doigts entre les mailles de la grille de protection de l'hélice.
- N'utilisez pas l'appareil à une température ambiante supérieure à 40°C.
- Ce produit ne peut être utilisé par des enfants de moins de 8 ans ou par des personnes possédant des capacités physiques, sensorielles ou mentales réduites, sans expérience ni connaissances suffisantes, à moins qu'elles ne se trouvent sous la surveillance de quelqu'un ou qu'elles aient reçu les instructions nécessaires relatives à l'utilisation en toute sécurité de l'appareil et à leur compréhension. Les enfants ne doivent en aucun cas jouer avec l'appareil. Le nettoyage et l'entretien à la charge de l'utilisateur ne doivent pas être effectués par des enfants sans surveillance.
- Cet appareil peut être utilisé par des enfants de 8 ans et plus et par des personnes avec des capacités physiques, sensorielles ou mentales réduites ou avec un manque d'expérience ou de connaissance si une surveillance de ces personnes a été mise en place ou s'ils ont reçu des instructions au sujet de l'utilisation en toute sécurité de l'appareil et s'ils ont compris les risques liés. Les enfants ne doivent pas jouer avec l'appareil. Les opérations de nettoyage et d'entretien ne doivent pas être faites par des enfants à moins qu'ils aient plus de 8 ans et qu'ils soient surveillés.
- Tenir hors de la portée des enfants.
- Attention : lors de l'emploi d'appareils électriques, les consignes de sécurité doivent toujours être respectées afin d'éviter tout risque d'incendie, d'électrocution ou de blessure.
- N'utilisez pas l'appareil s'il ne fonctionne pas correctement ou s'il semble endommagé ; en cas de doute, adressez-vous à un technicien spécialisé.

- Assurez-vous que l'hélice fonctionne correctement : dans le cas contraire, éteignez l'appareil et faites-le contrôler par un technicien spécialisé.
- Ne déplacez pas l'appareil durant son fonctionnement.
- Retirez toujours la fiche de la prise de courant lorsque l'appareil ne fonctionne pas.
- Débranchez toujours l'appareil de la prise de courant avant d'assembler, de démonter ou de nettoyer l'appareil.
- N'exposez pas l'appareil aux agents atmosphériques (soleil, pluie, etc.).
- Ne touchez pas l'appareil avec les mains ou les pieds mouillés
- Ne tirez pas sur le câble pour déplacer l'appareil.
- Ne tirez pas sur le câble d'alimentation ou sur l'appareil pour débrancher la fiche de la prise de courant.
- Si le câble est endommagé, il doit être obligatoirement remplacé par le constructeur ou son service d'assistance technique, ou bien par une personne qualifiée, de façon à prévenir tout éventuel risque.
- Assurez-vous que le ventilateur est débranché de l'alimentation électrique avant de retirer le bouclier de protection.

INSTALLATION

- Après avoir enlevé l'emballage, assurez-vous de l'intégrité de l'appareil ; en cas de doute, ne l'utilisez pas et adressez-vous à un personnel professionnellement qualifié. Ne laissez pas les éléments d'emballage (sachets en plastique, polystyrène expansé, clous, etc...) à la portée de main des enfants car ils constituent des sources de danger potentielles, mais éliminez-les conformément aux normes en vigueur dans les conteneurs spéciaux de tri sélectif.
- Avant d'utiliser l'appareil, vérifiez que la tension du réseau corresponde bien à celle indiquée sur la plaque signalétique de l'appareil. En cas d'incompatibilité entre la prise et la fiche de l'appareil, faites remplacer la prise avec une autre de type approprié par des techniciens professionnellement qualifiés qui devront s'assurer que la section des câbles de la prise corresponde à la puissance absorbée par l'appareil. En général, l'utilisation d'adaptateurs ou de rallonges est déconseillée ; cependant, s'il s'avère indispensable d'en utiliser, ils doivent être conformes aux normes de sécurité en vigueur et leur débit de courant (ampères) ne doit être inférieur au débit maximum de l'appareil.

- Avant chaque utilisation, vérifiez si l'appareil est en bon état, si le cordon électrique n'est pas endommagé: en cas de doute, il faut s'adresser à du personnel professionnellement qualifié.
- La prise de courant doit être facile d'accès afin de pouvoir débrancher facilement l'appareil en cas d'urgence.
Eloignez l'appareil des :
 - sources de chaleur (par ex. flammes libres, gazinières, etc.)
 - conteneurs de liquides (par ex. évier, etc.) pour éviter les éclaboussures d'eau et qu'il ne tombe à l'intérieur (distance de 2 mètres minimum)
 - tissus (rideaux, etc.) ou des matières volatiles susceptibles d'obstruer la grille d'aspiration ; vérifiez aussi que la partie avant ne soit pas obstruée de matières volatiles (poussières, etc.).
- La surface d'appui doit être stable, horizontale (car l'appareil pourrait basculer) et lisse.

ASSEMBLAGE

Attention : avant d'assembler le ventilateur, s'assurer qu'il est bien débranché.

L'appareil ne peut être utilisé que s'il est complètement et correctement assemblé à tous niveaux et donc avec une base avec contre poids, des grilles de protection, une hélice.

Procéder comme c'est décrit ci-dessous et utiliser les figures pour référence.

- Dévisser et défilet la capsule (6) de la colonne et insérer l'anneau (3), puis revisser la capsule.
- Greffer la colonne (14) dans le siège relatif de la base, la bloquer grâce à la vis en forme de "L" avec la rondelle (1) en engageant aussi le contre poids
- S'assurer que la colonne, la base et le contrepoids soient solidement accouplés.
- Dévisser la capsule (15) et la capsule (16) (tourner dans le sens des aiguilles d'une montre), du corps moteur.
- Insérer la grille arrière (12) dans le corps moteur, s'assurer que la poignée est bien dans la partie supérieure et bloquer à l'aide de la capsule spéciale (15).
- Insérer l'hélice (13) sur l'arbre moteur (5) et bloquer avec la capsule spéciale (16) (tourner dans le sens contraire des aiguilles d'une montre et serrer).
- Pour fixer la grille antérieure, il est important de poser l'unité principale sur un plan d'appui lisse et sans aspérité. Coupler la grille antérieure (11) à celle postérieure (12) et les bloquer avec un anneau en plastique, (la vis de fixation est bien dans la partie inférieure) et assurer la fixation en vissant la vis (10).
- A la fin de l'opération, vérifier que les grilles de protection soient bien couplées et solidaires au moteur.

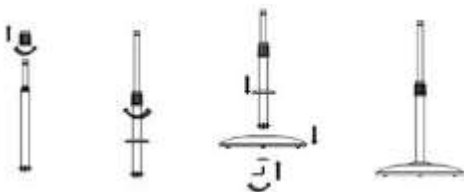

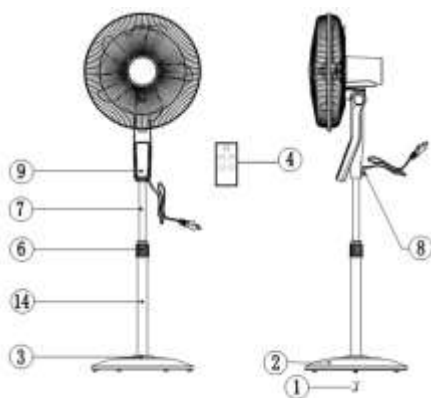
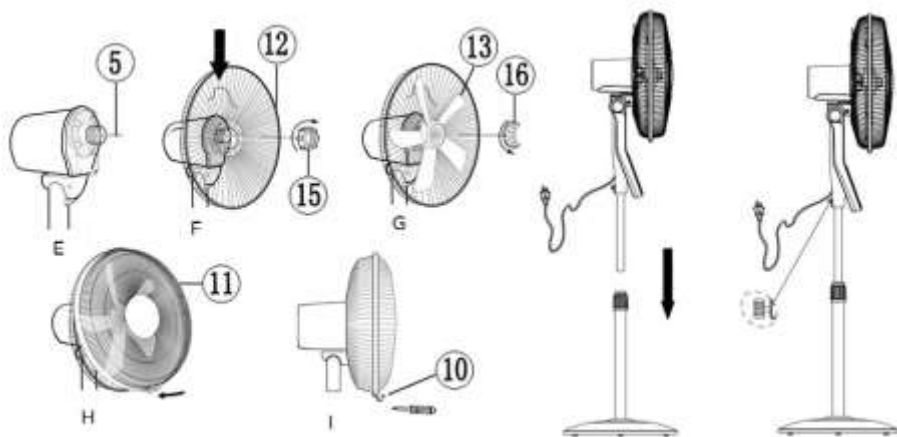

- 1) Vis en forme de "L"
- 2) Base avec contre poids
- 3) Anneau
- 4) Télécommande
- 5) L'arbre moteur
- 6) Capsule fixation tige
- 7) Tuyau réglable
- 8) Vis fixation
- 9) Panneau de commandes
- 10) Vis anneau en plastique
- 11) Grille antérieure/écran de protection
- 12) Grille postérieure
- 13) Hélice
- 14) Colonne
- 15) Capsule fixation grille arrière
- 16) Capsule fixation ventilateur

Panneau de commandes

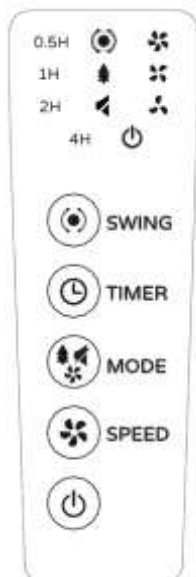

Télécommande

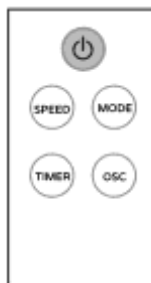

UTILISATION



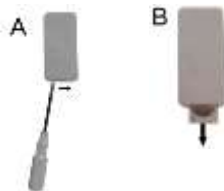

Attention : le ventilateur ne peut être utilisé que s'il est bien assemblé et en bon état.

Les fonctions du ventilateur se mettent en route soit à l'aide des touches du panneau de commandes et avec la télécommande qui doit être dirigée vers l'avant (distance maximale d'environ 4m) vers le panneau de commandes.

Pour remplacer la batterie "CR2032", retirer la languette vers le centre (utiliser un petit tournevis) et défiler en même temps le porte-batterie, remplacer la batterie (tout en respectant les pôles) et refermer le porte-batterie. Pendant de longues périodes d'inactivités de la télécommande, retirer la batterie.



Le ventilateur a les éléments de réglage et de commande suivants :

- Touche stand/by-ON “”: pour actionner le ventilateur ou le désactiver en le mettant en stand-by
- **Ventilation** : on peut sélectionner les trois vitesses en pressant la touche “ SPEED” : le symbole correspondant s’affiche correspondant à la vitesse sélectionnée : (=min; = moy ; =max).

- **Mode** : les trois modes se sélectionnent en pressant la touche “ MODE” :
 1. *Normal*: ventilation constante

2. *Silent*: ventilation constante et silencieuse (symbole “”)

3. *Natural*: ventilation intermittente (symbole “”), c’est à dire comme les schémas représentés ici.

Vitesse maximale sélectionnée

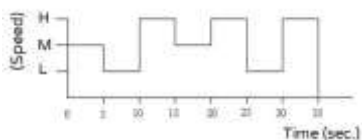

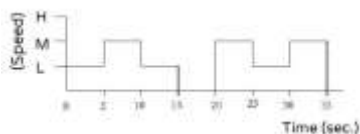

Vitesse moyenne sélectionnée

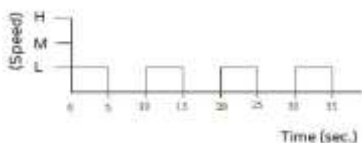

Vitesse minimale sélectionnée



- **Timer**: règle la durée de fonctionnement, à la fin de ce dernier, l’appareil s’arrête. Appuyer à plusieurs reprises sur la touche “ TIMER” : à chaque pression, le temps change (de ½ h jusqu’à 7’h30’ avec des réglages à la ½ h), et sur le panneau de commande le temps sélectionné s’affiche. Pour désactiver la minuterie, appuyer sur la touche jusqu’à ce que toutes les durées s’éteignent.
- **Oscillation (droite-gauche)**: appuyer sur la touche “”, l’activer (symbole allumé) ou la désactiver (symbole éteint), “”.
- **Inclinaison verticale (haut-bas)**: elle se sélectionne en mettant le corps du moteur dans la direction souhaitée (haut-horizontal-bas).
- **Réglage hauteur** : dévisser la capsule (6); lever ou baisser l’unité principale à la bonne hauteur puis bloquer la capsule.

Pour actionner le ventilateur, insérer la fiche dans a prise de courant: s'affiche alors le symbole "⏻" (indique l'état de stand-by);pour activer le ventilateur appuyer sur la touche "⏻" et sélectionner les fonctions souhaitées.

Pour désactiver l'appareil, appuyer sur la touche "⏻": le symbole "⏻" reste allumé. Pour éteindre l'appareil retirer la fiche de la prise de courant.

NETTOYAGE ET ENTRETIEN

Attention: avant d'exécuter les opérations de nettoyage ordinaires, débrancher la fiche de la prise de courant.

- Pour le nettoyage, utiliser un chiffon doux, légèrement humide; éviter les produits abrasifs ou corrosifs.
- Ne plonger aucune partie du ventilateur dans l'eau ou dans un autre liquide ; si cela devait arriver, ne pas plonger la main dans le liquide, mais débrancher avant toute chose la fiche de la prise de courant. Sécher l'appareil avec soin et vérifier que toutes les parties électriques sont sèches : en cas de doute, s'adresser à un personnel professionnel qualifié.
- Il est indispensable de maintenir les trous d'aération du moteur dégagés de toute présence de poussière et de particules textiles.
- En cas de longues périodes d'inutilisation, ranger le ventilateur à l'abri de la poussière et de l'humidité ; nous recommandons d'utiliser son emballage original.
- Si l'on décide de ne plus utiliser l'appareil, il est recommandé de le rendre inopérant en coupant le câble d'alimentation (s'assurer au préalable d'avoir débranché la fiche de la prise de courant) et de rendre inoffensives les parties qui sont dangereuses si des enfants devaient s'en servir pour jouer (par exemple l'hélice).
- Les piles de la télécommande doivent être jetées dans les bacs de collecte prévus à cet effet, conformément aux normes en vigueur.

AVERTISSEMENTS POUR L'ÉLIMINATION CORRECTE DU PRODUIT AUX TERMES DE LA DIRECTIVE EUROPÉENNE 2011/65/UE.

Au terme de son utilisation, le produit ne doit pas être éliminé avec les déchets urbains. Le produit doit être remis à l'un des centres de collecte sélective prévus par l'administration communale ou auprès des revendeurs assurant ce service. Éliminer séparément un appareil électroménager permet d'éviter les retombées négatives pour l'environnement et la santé dérivant d'une élimination incorrecte, et permet de récupérer les matériaux qui le composent dans le but d'une économie importante en termes d'énergie et de ressources. Pour rappeler l'obligation d'éliminer séparément les appareils électroménagers, le produit porte le symbole d'un caisson à ordures barré.





Este símbolo le invita a leer atentamente las instrucciones antes de utilizar el aparato y a comunicarlas a terceros si es necesario. Guarde este folleto para referencias futuras y durante toda la vida del aparato. Si cualquier parte de estas instrucciones de uso es difícil de comprender o si tiene dudas, contacte con la empresa a la dirección que aparece en la última página antes de utilizar el producto.



ATENCIÓN

Instrucciones y advertencias para un uso seguro.



Este símbolo indica la clase II aislamiento eléctrico, por lo tanto el enchufe del cable no tiene el polo para la puesta a tierra.

ADVERTENCIAS GENERALES

- Este aparato está destinado exclusivamente al uso doméstico para la ventilación de ambientes internos, no lo use para ningún otro fin.

Cualquier otro uso debe considerarse inadecuado y peligroso. El fabricante no podrá considerarse responsable por ninguno de los posibles daños provocados por el uso inadecuado, incorrecto o irresponsable y/o por reparaciones realizadas por personal no calificado.

Ejemplos de aparatos para uso en un entorno doméstico son aparatos utilizados para funciones domésticas típicas incluso por personas no expertas:

- en tiendas, oficinas y otros lugares de trabajo similares;
- en empresas agropecuarias u otras similares;

- por huéspedes de hoteles, moteles y otros entornos de tipo residencial;
- en entornos del tipo bed and breakfast.

- No introducir ningún utensilio ni los dedos entre las mallas de la rejilla de protección del ventilador.
- No utilice el aparato con una temperatura ambiente superior a 40°C.
- este aparato puede ser utilizado por niños de edad no inferior a 8 años y por personas con capacidades mentales, sensoriales y físicas reducidas o sin experiencia o conocimientos, si reciben la supervisión o las instrucciones necesarias acerca del uso seguro del aparato y si están conscientes de los peligros potenciales. Los niños no deben jugar con el aparato. La limpieza y el mantenimiento que corresponden al usuario no deben ser efectuados por niños sin vigilancia.
- Este aparato puede ser utilizado por niños mayores de 8 años y por personas con reducidas capacidades físicas, sensoriales o mentales o desprovistas de experiencia y conocimientos siempre que cuenten con una vigilancia adecuada o que hayan recibido instrucciones sobre cómo utilizar el aparato en condiciones de seguridad comprendiendo los peligros que comporta. Los niños no deben jugar con el aparato. Las operaciones de limpieza y de mantenimiento no pueden ser efectuadas por niños **de edad inferior a 8 años** sin la supervisión de un adulto.
- El aparato debe mantenerse fuera del alcance de los niños.
- Atención: al usar aparatos eléctricos, siempre siga las precauciones de seguridad básicas para evitar el riesgo de incendios, descargas eléctricas y lesiones físicas.

- No utilice el aparato si no funciona correctamente o si parece estar dañado; en caso de dudas contacte con un técnico calificado.
- Asegúrese de que el ventilador funcione correctamente: de lo contrario apague el aparato y encargue a un profesional calificado para que lo revise.
- No traslade el aparato cuando está en funcionamiento.
- Si no se está usando el aparato, desconecte el enchufe de la toma de corriente.
- Desconecte siempre el aparato de la toma de corriente antes de armar, desarmar o limpiar el aparato.
- No deje el aparato expuesto a los agentes atmosféricos (sol, lluvia, etc.).
- No toque el aparato con las manos o los pies mojados.
- No tire el cable de corriente para mover el aparato.
- No hale el cable de alimentación ni el aparato mismo para desconectar el enchufe de la toma de corriente.
- Si el cable de corriente está dañado, el fabricante o su servicio de asistencia técnica o alguien con una función similar debe reemplazarlo para prevenir cualquier riesgo.
- Este aparato no está destinado al uso con un temporizador externo o con un sistema de control a distancia separado: en caso de permanecer cubierto o de estar colocado incorrectamente o cerca de otro dispositivo, comportaría el riesgo de incendios.
- En caso de avería o mal funcionamiento apague el aparato y encargue a un profesional calificado para que lo revise, las reparaciones llevadas a cabo por personal no calificado pueden ser peligrosas e invalidan la garantía.

- Asegurarse que el ventilador se encuentre desconectado de la red de alimentación antes de quitar la pantalla de protección.

INSTALACIÓN

- Después de retirar el embalaje, asegurarse de la integridad del aparato; en caso de duda, no utilizarlo y acudir a personal profesional calificado. Los elementos de embalaje (bolsas de plástico, poliestireno expandido, clavos, etc.) no se deben dejar al alcance de los niños ya que son fuentes potenciales de peligro, sino que se tienen que eliminar en los contenedores de recogida selectiva específicos. **Atención:** adhesivos y páginas publicitarias que se encuentran aplicados sobre la rejilla, deben ser extraídos antes de utilizar el aparato.
- Antes de conectar el aparato, comprobar que los valores de tensión indicados en la placa de datos corresponden a los de la red eléctrica. En caso de incompatibilidad entre el enchufe y la clavija del aparato, hacer cambiar el enchufe por otro de un tipo adecuado acudiendo para ello a personal profesional calificado, que comprobará la sección de los cables del enchufe está adaptado a la potencia absorbida por el aparato. En general está desaconsejado el uso de adaptadores o de alargadores; si fuera indispensable, tienen que ser conformes a las normas vigentes de seguridad y su capacidad de amperaje no tiene que ser inferior a la máxima del aparato.
- Antes de cada uso, comprobar que el aparato está en buen estado y que el cordón eléctrico no está dañado: en caso de duda, acudir a personal profesional calificado.
- La toma de corriente tiene que ser fácilmente accesible para desenchufar la clavija con facilidad en caso de emergencia.
- Posicionar el aparato lejos de:
 - fuentes de calor (p. ej. llamas libres, horno a gas, etc.)
 - depósitos de líquidos (por ejemplo fregaderos, etc) para evitar salpicaduras de agua o que se pueda caer (distancia mínima 2 metros)
 - tejidos (cortinas, etc) o materiales volátiles que puedan obstruir la rejilla de aspiración; comprobar que la parte delantera también esté libre de materiales volátiles (polvo, etc.).
- La superficie de apoyo tiene que ser estable, no inclinada (ya que el aparato podría volcarse) y lisa.
- Este aparato no está destinado a ser controlado por un temporizador externo o por un sistema de mando a distancia separado, esto para evitar el riesgo de incendio si el aparato estuviera cubierta o colocado de forma incorrecta.

MONTAJE

Alerta: antes de montar el ventilador, asegúrese de que esté desconectado de la toma de corriente.

El aparato puede utilizarse sólo si está ensamblado por completo y de manera correcta en todas sus partes, es decir dotado de base con contrapeso, rejillas de protección, hélice.

Proceda según lo indicado y utilice las figuras como referencia.

- A. Desacople y extraiga la abrazadera (6) de la columna, introduzca el anillo (3) y vuelva a acoplar la abrazadera.
- B. Encaje la columna (14) en el alojamiento correspondiente de la base, bloquéela mediante el tornillo en forma de "L" con arandela (1) utilice también el contrapeso
- C. Asegúrese de que columna, base y contrapeso estén acoplados firmemente.
- D. Desacople la abrazadera (15) y la abrazadera (16) (gire en el sentido de las agujas del reloj) y extráigalas del cuerpo motor.
- E. Introduzca la rejilla trasera (12) en el cuerpo motor, asegúrese de que la manija se encuentre en la parte superior y bloquee con la abrazadera correspondiente (15).
- F. Introduzca la hélice (13) en el eje motor (5) y bloquee con la abrazadera correspondiente (16) (gire en sentido contrario a las agujas del reloj y apriete).
- G. Para fijar la rejilla delantera es conveniente apoyar la unidad principal sobre una superficie de apoyo lisa y sin asperezas. Acople la rejilla delantera (11) con la trasera (12) bloquéelas con el anillo de plástico (el tornillo de fijación debe quedar en la parte inferior) y asegure la fijación enroscando el tornillo (10).
- H. Al terminar las operaciones, verifique que las rejillas de protección estén bien acopladas y conectadas rígidamente con el motor.

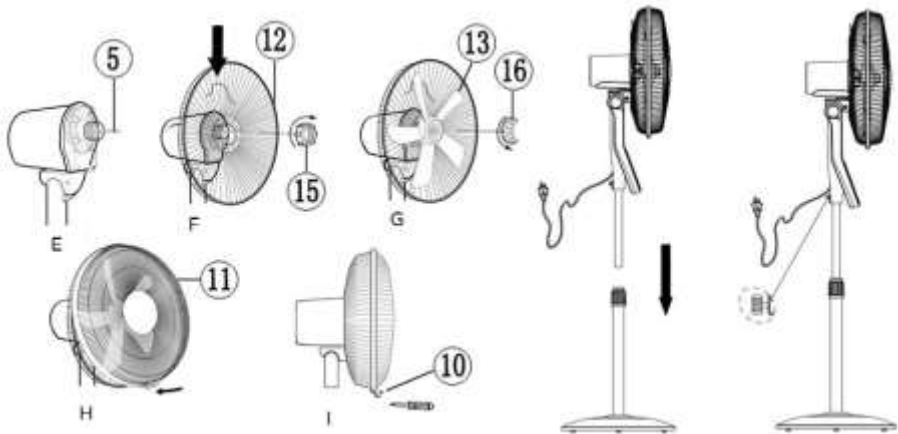
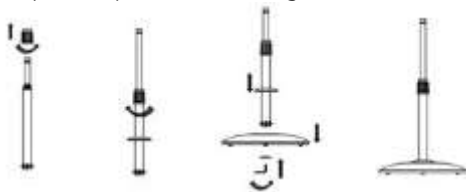

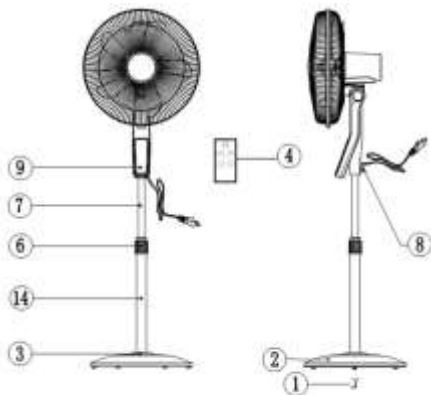

- 12) Rejilla trasera
- 13) Hélice
- 14) Columna

- 1) Tornillos en forma de "L"
- 2) Base con contrapeso
- 3) Anillo
- 4) Mando a distancia
- 5) Eje motor
- 6) Abrazadera de fijación de la varilla
- 7) Tubo ajustable
- 8) Tornillo de fijación del pedestal
- 9) Panel de mandos
- 10) Tornillo del anillo de plástico
- 11) Rejilla delantera/pantalla de protección
- 15) Abrazadera de fijación de la rejilla trasera
- 16) Abrazadera de fijación de la hélice

Panel de mandos

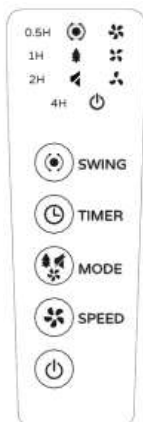

Mando a distancia

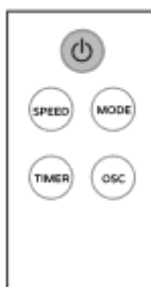

USO

Alerta: el ventilador se puede utilizar sólo si está ensamblado de manera correcta y está en buenas condiciones.

Las funciones del ventilador se accionan tanto con el teclado del panel de mandos como con el mando a distancia que se debe apuntar en la parte delantera (distancia máx. de aproximadamente 4 m.) hacia el panel de mandos.

Para sustituir la batería “CR2032”, desplace la lengüeta hacia el centro (utilice un pequeño destornillador) y al mismo tiempo extraiga el soporte de baterías, sustituya la batería (según la polaridad correcta) y cierre el soporte de baterías. En caso de periodos de inactividad prolongados del mando a distancia quite la batería.

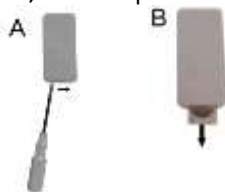

El ventilador tiene los siguientes elementos de ajuste y mando:

- Tecla En espera-Encendido “”: para accionar el ventilador o desactivarlo colocándolo en espera

- **Ventilación:** las tres velocidades se seleccionan pulsando la tecla “

 SPEED”: se ilumina el símbolo correspondiente a la velocidad seleccionada:(
 =min.;  = med.;  =máx.).

- **Modos:** los tres modos se seleccionan pulsando la tecla “ MODE”:

4. *Normal:* ventilación constante

5. *Silent:* ventilación constante y silenciosa (símbolo “”)

6. *Natural:* ventilación intermitente (símbolo “”), es decir según los esquemas indicados aquí.

Velocidad máxima seleccionada

Velocidad media seleccionada

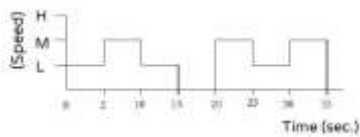
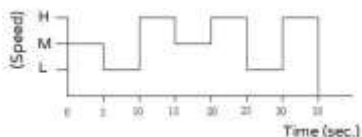



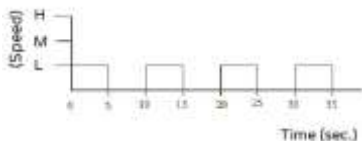

Velocidad mínima seleccionada





- **Temporizador:** configura el tiempo de funcionamiento, al final del cual el aparato se detiene. Pulse varias veces la tecla “ TIMER”:

varía el tiempo (de ½ h a 7'h30' con ajustes de ½ h), y en el panel de mandos se ilumina el tiempo seleccionado. Para desactivar el temporizador, pulse la tecla hasta que se apaguen todos los tiempos.

- **Oscilación (derecha-izquierda):** pulse la tecla , para activarla (símbolo encendido) o desactivarla (símbolo apagado), .
- **Inclinación vertical (arriba-abajo):** se selecciona, dirigiendo el cuerpo motor hacia la dirección deseada (arriba-horizontal-abajo).
- **Ajuste altura:** desacople la abrazadera (6); levante o baje la unidad principal a la altura conveniente y luego bloquee la abrazadera.

Para accionar el ventilador, conecte el enchufe en la toma de corriente: se ilumina el símbolo  (indica el estado de espera); para activar el ventilador pulse la tecla , y seleccione las funciones deseadas.

Para desactivar el aparato, pulse la tecla : el símbolo  permanece encendido. Para apagar el aparato desconecte el enchufe de la toma de corriente.

LIMPIEZA Y MANTENIMIENTO

Atención: antes de efectuar las normales operaciones de limpieza quitar el enchufe de la toma de corriente.

- Para la limpieza utilizar un paño suave, ligeramente humedecido: no utilizar productos abrasivos o corrosivos.
- No sumergir ninguna parte del ventilador en agua u otro líquido: en el caso que sucediese no sumergir la mano en el líquido y ante todo quitar el enchufe de la toma de corriente. Secar con mucho cuidado el artefacto y verificar que todas las partes eléctricas se encuentren secas: en caso de dudas póngase en contacto con personal técnico capacitado.
- Es indispensable mantener los orificios de aireación del motor libres de polvos y pelusas.
- Para períodos largos de inutilizo, es necesario conservar el ventilador lejos del polvo y la humedad; se recomienda utilizar el embalaje original.
- En caso de periodos largos de inutilización, guardar el ventilador protegido del polvo y de la humedad; recomendamos utilizar para ello el embalaje original.
- Si se decide dejar de utilizar el aparato, es aconsejable inutilizarlo cortando el cable de alimentación (asegurarse previamente que se ha desenchufado la clavija de la toma de corriente) y hacer inofensivas aquellas partes que podrían ser peligrosas entre las manos de los niños (por ejemplo la hélice).

Advertencias para la correcta eliminación del producto conforme la Directiva Europea 2011/65/UE.

Al final de su vida útil, el producto no debe eliminarse con los residuos domésticos. Puede ser entregado en los correspondientes centros de recolección diferenciada predispuestos por las administraciones municipales, o bien en la sede de los distribuidores que ofrecen este servicio.

Eliminar separadamente un electrodoméstico permite evitar posibles consecuencias negativas para el ambiente y para la salud que derivan de una eliminación inadecuada y permite recuperar los materiales de los que se compone a fin de conseguir un importante ahorro de energía y recursos. Para destacar la obligación de eliminar separadamente los electrodomésticos, la eliminación incorrecta del producto por parte del usuario conlleva la aplicación de sanciones administrativas previstas por la normativa vigente.



<i>Prescrizioni relative alle informazioni/Information requirements/Informations/Informationsanforderungen/ Disposiciones relativas a las informaciones</i>				
Descrizione/Description/ Beschreibung/ Descripción	Simbolo/Symbol	Valore/Value/ Valeur/ Wert/Valor	Unità/Unit/ Unité/ Einheit/ Símbolo	
Portata massima d'aria/Maximum fan flow rate/ Puissance de ventilation maximale/ Maximaler Luftdurchsatz des Lüfters/ Capacidad máxima de aire	F	50.35	m ³ /min	
Potenza assorbita del ventilatore/Fan power input/ Puissance d'entrée ventilateur/ Eingangsleistung des Lüfters/ Potencia absorbida por el ventilador	P	60	W	
Valori di esercizio/Service value/ Valeur de fonctionnement/ Betriebswert/ Valores de funcionamiento	SV	0.91	(m ³ /min)/W	
Consumo elettrico in modo "attesa"/Standby power consumption/ Consommation électrique en veille/ Standby-Leistungsverbrauch/ Consumo eléctrico en modalidad "reposo"	PSB	0.2	W	
Livello di potenza sonora del ventilatore/Fan sound power level/ Niveau sonore ventilateur/ Geräuschpegel des Lüfters/ Nivel de potencia acústica del ventilador	LWA	62.63	dB(A)	
Velocità massima dell'aria/Maximum air velocity/ Vitesse maximale de l'air/ Maximale Luftstromgeschwindigkeit/ Velocidad máxima del aire	c	6.54	m/sec	
Norme di misura per il valore di esercizio/Measurement standard for service value/ Valeur standard de fonctionnement/ Messnorm für Betriebswert/ Normativas de medición para valores de funcionamiento	Regolamento/Commission Regulation/ Valeur standard de fonctionnement / Kommissionsvorschrift / Reglamento: (UE) n.206/2012			

Dati tecnici/Technical data Données techniques/ Technische Daten/Datos técnicos
220-240V~50-60Hz 60W



Via G.Amendola, 16/18
25019 Sirmione (BS) – ITALY
www.bimar-spa.it

Servizio clienti:



servizioclienti@bimar-spa.it



8955895542