

Ariete

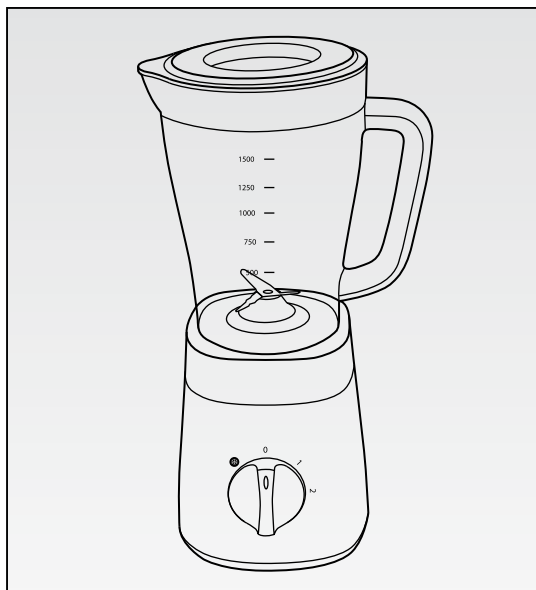

***Frullatore
Blender
Mixeur
Mischer
Mezclador
Liquidificador
Menger
Blender
Μίξερ
блендер
змішувач
Mikser
خلاط***

CE EAC

576

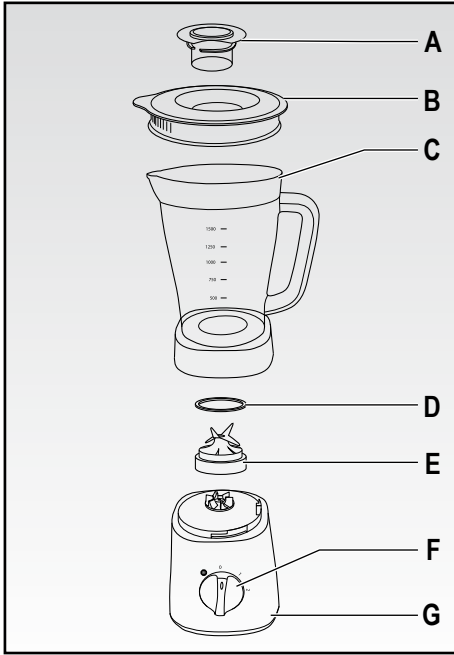

Fig. 1

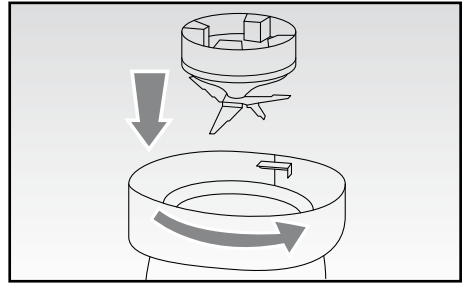

Fig. 2

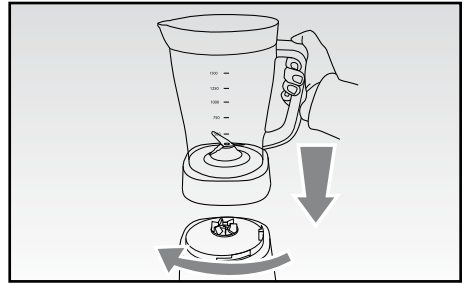

Fig. 3

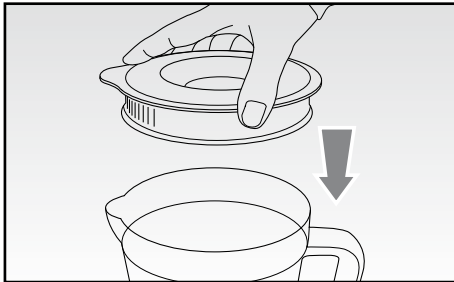

Fig. 4

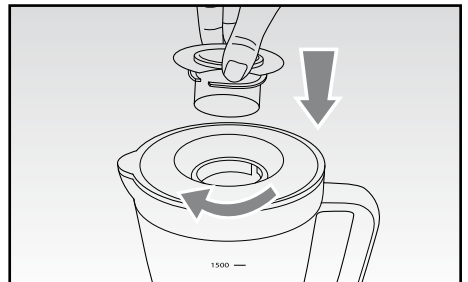

Fig. 5

AVVERTENZE IMPORTANTI

LEGGERE QUESTE ISTRUZIONI PRIMA DELL'USO.

Usando apparecchi elettrici è necessario prendere le opportune precauzioni, tra le quali:

1. Assicurarvi che il voltaggio elettrico dell'apparecchio corrisponda a quello della vostra rete elettrica.
2. Non lasciare l'apparecchio incustodito quando collegato alla rete elettrica; disinserirlo dopo ogni uso.
3. Non mettere l'apparecchio sopra o vicino a fonti di calore.
4. Durante l'utilizzo posizionare l'apparecchio su di un piano orizzontale, stabile e ben illuminato.
5. Non lasciare l'apparecchio esposto ad agenti atmosferici (pioggia, sole, ecc...).
6. Fare attenzione che il cavo elettrico non venga a contatto con superfici calde.
7. Questo apparecchio non deve essere utilizzato dai bambini. Tenere l'apparecchio ed il suo cavo fuori dalla portata dei bambini.
8. Questo apparecchio può essere utilizzato da persone con ridotte capacità fisiche, sensoriali o mentali o con mancanza di esperienza e di conoscenza se sono sorvegliati oppure se hanno ricevuto istruzioni riguardo l'utilizzo in sicurezza dell'apparecchio e se ne hanno capito i pericoli implicati.
9. I bambini non devono utilizzare l'apparecchio come gioco.
10. Non immergere mai il corpo del prodotto, la spina ed il cavo elettrico in acqua o altri liquidi, usare un panno umido per la loro pulizia.
11. Scollegare sempre l'apparecchio dall'alimentazione se lasciato incustodito e prima di montarlo, smontarlo o pulirlo.
12. Assicurarvi di avere sempre le mani ben asciutte prima di utilizzare o di regolare gli interruttori posti sull'apparecchio o prima di toccare la spina e i collegamenti di alimentazione.
13. Non toccare mai le parti in movimento.
14. Non inserire mai le mani nella tazza quando l'apparecchio è collegato alla rete elettrica.
15. Le lame sono ben affilate, prestate la massima attenzione durante la loro pulizia.
16. Non fate funzionare l'apparecchio a vuoto.
17. Non usare l'apparecchio se la lama è danneggiata.
18. Non utilizzare l'apparecchio per tritare alimenti aventi un'eccessiva consistenza (esempio: carne con ossa).

19. Preparare la tazza del frullatore con gli elementi da frullare e montarlo sul corpo motore prima di collegare la spina alla presa di corrente.
20. Il prodotto è stato progettato in modo che sia funzionante solo se la tazza del frullatore è stata montata correttamente. Qualora questo non si verificasse, portare il prodotto ad un centro assistenza autorizzato.
21. Non trasportare il frullatore tramite la maniglia della tazza.
22. Prima di togliere il coperchio, spegnere l'apparecchio, staccare la spina dalla presa di corrente ed attendere che la lama sia completamente ferma.
23. Per evitare infortuni e danni all'apparecchio tenere sempre le mani e gli utensili da cucina lontani dalle lame e da parti in movimento.
24. Per staccare la spina, afferrarla direttamente e staccarla dalla presa a parete. Non staccarla mai tirandola per il cavo.
25. Se il cavo di alimentazione è danneggiato, esso deve essere sostituito dal costruttore o dal suo servizio assistenza tecnica o comunque da una persona con qualifica simile, in modo da prevenire ogni rischio; tutte le riparazioni, compresa la sostituzione del cavo di alimentazione, devono essere eseguite solamente dal Centro Assistenza Ariete o da tecnici autorizzati Ariete, in modo da prevenire ogni rischio.
26. In caso di utilizzo di prolunghe elettriche, quest'ultime devono essere adeguate alla potenza dell'apparecchio, onde evitare pericoli all'operatore e per la sicurezza dell'ambiente dove si opera. Le prolunghe non adeguate possono provocare anomalie di funzionamento.
27. Per non compromettere la sicurezza dell'apparecchio, utilizzare solo parti di ricambio e accessori originali, approvati dal costruttore.
28. L'apparecchio è concepito per il SOLO USO DOMESTICO e non deve essere adibito ad uso commerciale o industriale.
29. Questo apparecchio è conforme alla direttiva 2014/35/EU e EMC 2014/30/EU, ed al regolamento (EC) No. 1935/2004 del 27/10/2004 sui materiali in contatto con alimenti.
30. Eventuali modifiche a questo prodotto, non espressamente autorizzate dal produttore, possono comportare il decadimento della sicurezza e della garanzia del suo utilizzo da parte dell'utente.
31. Allorchè si decida di smaltire come rifiuto questo apparecchio, si raccomanda di renderlo inoperante tagliandone il cavo di alimentazione. Si raccomanda inoltre di rendere innocue quelle parti dell'apparecchio suscettibili di costituire un pericolo, specialmente per i bambini che potrebbero servirsi dell'apparecchio per i propri giochi.

32. Gli elementi dell'imballaggio non devono essere lasciati alla portata dei bambini in quanto potenziali fonti di pericolo.



33. ■ Per il corretto smaltimento del prodotto ai sensi della Direttiva Europea 2012/19/CE si prega leggere l'apposito foglietto allegato al prodotto.

CONSERVARE QUESTE ISTRUZIONI

Il frullatore, unendo la professionalità alla praticità dell'uso, diventerà un insostituibile aiuto in cucina:

- comodo da usare, grazie al tappo del coperchio che permette l'inserimento degli alimenti durante il funzionamento.
- ideale per preparazioni istantanee.
- indispensabile per ottenere velocemente ottime granite e golosi frullati.

DESCRIZIONE DELL'APPARECCHIO (Fig. 1)

- A Tappo
- B Coperchio
- C Tazza
- D Guarnizione
- E Gruppo lame
- F Manopola di funzionamento (❄ - 0 - 1 - 2)
- G Corpo motore

ISTRUZIONI PER L'USO

ATTENZIONE:

Anche se l'apparecchio è inutilizzato, scollegarlo dalla presa di corrente elettrica prima di montare o togliere le singole parti o prima di procedere con la pulizia.

Preparare il recipiente con gli elementi da frullare e montarlo sul corpo motore prima di collegare la spina alla presa di corrente.

- Inserire la guarnizione sul gruppo lame (E); tenendolo per il manico, posizionare il gruppo lame (E) sul fondo della base del contenitore. Fissare il gruppo lame (E) ruotandolo in senso antiorario fino a bloccarlo (Fig. 2).
- Posizionare la tazza (C) sul corpo motore (G) in modo corretto e ruotarlo in senso orario fino a bloccarlo (Fig. 3).
- Tagliare gli alimenti in piccoli pezzi e inserirli nel contenitore in una quantità tale da non superare il livello massimo.

Aggiungere il liquido. Chiudere la tazza (C) con il coperchio (B) (Fig. 4).

NOTA: La proporzione corretta è 2 parti di cibo e 3 parti di liquido per un tempo massimo di 30 secondi.

- Chiudere il foro superiore del coperchio (B) inserendo l'apposito tappo (A) ruotandolo in senso orario (Fig. 5).
- Inserire la spina del cavo di alimentazione in una presa di corrente elettrica.

- Mettere in funzione l'apparecchio ruotando la manopola di funzionamento (F) in senso orario fino al primo scatto (bassa velocità) o al secondo scatto (alta velocità) per azionare le lame. Ruotando la manopola di funzionamento (F) in senso antiorario orario, si attiverà la funzione PULSE (✱).
- Per interrompere il funzionamento, ruotare la manopola di funzionamento (F) in posizione «0».

ATTENZIONE:

Nel caso l'apparecchio non si azionasse, verificare che la tazza sia posizionata correttamente. L'apparecchio è dotato di dispositivi che ne impediscono il funzionamento qualora la tazza non sia presente o sia montata in maniera errata.

Non superare il tempo di funzionamento massimo di 30 secondi.

- Non rimuovere mai il coperchio (B) durante l'uso.

ATTENZIONE:

Prima di frullare liquidi tiepidi, rimuovere sempre il tappo (A) dal coperchio del frullatore.

Non superare il tempo di funzionamento massimo di 30 secondi. L'utilizzo ideale è a brevi impulsi di pochi secondi.

- Durante l'operazione è possibile aggiungere alimenti nel contenitore sollevando il tappo (A), dopo aver spento l'apparecchio.

PULIZIA E MANUTENZIONE**ATTENZIONE:**

Non immergere mai il corpo del prodotto, la spina ed il cavo elettrico in acqua o altri liquidi, usare un panno umido per la loro pulizia.

Anche se l'apparecchio è inutilizzato, scollegarlo dalla presa di corrente elettrica prima di montare o togliere le singole parti o prima di procedere con la pulizia.

- Non smontare l'apparecchio e non cercare di intervenire in qualsiasi modo all'interno dello stesso. Mantenere l'apparecchio ben pulito ed in ordine per garantire una qualità ottimale dei preparati e una maggiore durata della macchina stessa.
- La tazza (C), il coperchio (B), il tappo (A) e il gruppo lame (E) possono essere lavati anche in lavastoviglie, nel ripiano superiore.
- Per la pulizia della base motore usare un panno leggermente umido. Non usare prodotti potenzialmente abrasivi.
- Pulire attentamente la lama.

ATTENZIONE:

Le lame sono ben affilate, prestate la massima attenzione durante la loro pulizia.

IMPORTANT SAFEGUARDS

READ THESE INSTRUCTIONS BEFORE USE.

The necessary precautions must be taken when using electrical appliances, and these include the following:

1. Make sure that the voltage on the appliance rating plate corresponds to that of the mains electricity.
2. Never leave the appliance unattended when connected to the power supply; unplug it after every use.
3. Never place the appliance on or close to sources of heat.
4. Always place the appliance on a flat, level surface during use.
5. Never leave the appliance exposed to the elements (rain, sun, etc....).
6. Make sure that the power cord does not come into contact with hot surfaces.
7. This appliance must not be used by children. Keep the appliance and related cord out of reach of children.
8. This appliance cannot be used by people with reduced physical, sensorial or mental capabilities, with little or no experience unless supervised or trained beforehand about safe use of the appliance and being aware of arising risks.
9. Children are not allowed to play with the appliance.
10. Never place the appliance body, plug or power cord in water or other liquids; always wipe clean with a damp cloth.
11. Always unplug the appliance if left unattended and before assembling, disassembling or cleaning it.
12. Always make sure that your hands are thoroughly dry before using or adjusting the switches on the appliance, or before touching the power plug or power connections.
13. Never touch the moving parts.
14. Never place hands in the goblet when the appliance is plugged into the mains power.
15. The blades are very sharp; take care when cleaning.
16. Do not operate the appliance when it is empty.
17. Never use the appliance if the blade is damaged.
18. Do not use the appliance to mince overly hard food (such as meat with bone).
19. Place the foods for blending inside the blender goblet and fit the goblet onto the power base before plugging the appliance into the mains power.
20. The product was designed to work only when the blender goblet is properly

assembled. In case it does not occur, contact an authorized service centre.

21. Do not use the handle on the goblet to carry the blender.
22. Wait for the blade to stop completely before removing the cover.
23. To prevent accidents or damage to the appliance, always keep hands and cooking utensils well away from blades and any moving parts.
24. To unplug the appliance, grip the plug and remove it directly from the power socket. Never pull the power cord to unplug the appliance.
25. Should the power cord be damaged, have it be repaired by the manufacturer or related service centre, otherwise by a similar skilled person, to prevent any risk. All repairs, including power cord replacement, are to be carried out only by the Service Centre or the technicians authorized by Ariete, to prevent any risk.
26. In case of using extension leads, these must be suitable for the appliance power to avoid danger to the operator and for the safety of the environment in which the appliance is being used. Extension leads, if not suitable, can cause operating anomalies.
27. Do not threaten the safety of the appliance by using parts that are not original or which have not been approved by the manufacturer.
28. This appliance is designed for HOME USE ONLY and may not be used for commercial or industrial purposes.
29. This appliance conforms to the directives 2014/35/EU and EMC 2014/30/EU, and to the regulations (EC) No. 1935/2004 of 27/10/2004 regarding material in contact with foods
30. Any changes to this product that have not been expressly authorised by the manufacturer may lead to the user's guarantee being rendered null and void.
31. In the event that you decide to dispose of the appliance, we advise you to make it inoperative by cutting off the power cord. We also recommend that any parts that could be dangerous be rendered harmless, especially for children, who may play with the appliance or its parts.
32. Packaging must never be left within the reach of children since it is potentially dangerous.
33.  For disposing the appliance in an adequate manner, according to the European Directive 2012/19/EC, please read the appropriate leaflet attached.

DO NOT THROW AWAY THESE INSTRUCTIONS

With its combination of professional and practical use, this blender is an irreplaceable kitchen aid:

- easy to use, thanks to the filler cap in the lid, which makes it possible to insert foods while the blender is operating.
- ideal for instant recipe preparation.
- indispensable for obtaining excellent slush drinks and delicious smoothies.

DESCRIPTION OF THE APPLIANCE (Fig. 1)

- A Filler cap
- B Lid
- C Goblet
- D Gasket
- E Blade set
- F Operating dial (☼ - 0 -1 - 2)
- G Motor unit

HOW TO OPERATE

WARNING:

Even when not in use, unplug the appliance before mounting or removing the single parts or before cleaning.

Prepare the container with the food to mix and put it on the motor body before plugging the appliance in.

- Insert the gasket on the blade set (E); by holding it with the handle, put the blade set (E) on the bottom of the container base. Fix the blade set (E) by rotating it counter-clockwise to lock it (Fig. 2).
- Position the goblet (C) on motor body (G) properly and rotate it clockwise to lock it (Fig. 3).
- Cut food into small pieces and place them into the container in an amount which doesn't exceed the maximum level.
- Add the liquid. Close the goblet (C) with the lid (B) (Fig. 4).

NOTE: The correct ratio is 2 parts of food and 3 parts of liquid for a max time of 30 seconds.

- Close the upper hole of the lid (B) by inserting the apposite filler cap (A) by rotating it clockwise (Fig. 5).
- Plug power cord into a socket.
- Start the appliance by turning the on dial (F) clockwise as far as the first (low speed) or the second (high speed) notch to start the blades.
By rotating the dial (F) counter-clockwise, the PULSE function is enabled (☼).
- To stop the operation, turn the operating dial (F) to «0».

WARNING:

If the appliance should fail to start, make sure that the goblet is correctly fitted. The appliance is fitted with devices to prevent it from operating if the goblet is not fitted or if it has been fitted incorrectly.

Do not exceed the max. operating time of 30 seconds.

- Never remove the lid (B) whilst using.

WARNING:

Before mixing warm liquids, always remove the filler cap (A) from the blender lid.

Do not exceed the max operating time of 30 seconds. The best use is with short pulses for few seconds.

- During use, it is possible to add foods into the container, by lifting out the filler cap (A) after having switched off the appliance.

CLEANING**WARNING:**

Never place the appliance body, plug or power cord in water or other liquids; always wipe clean with a damp cloth.

Even when not in use, unplug the appliance before mounting or removing the single parts or before cleaning.

- Do not disassemble the appliance or try to intervene in any way inside it. Keep the appliance properly clean and tidy to ensure an optimal quality of prepared food and a longer life of the machine itself.
- The goblet (C), the lid (B), the filler cap (A), and the blade set (E) may be put in the upper part of the dishwasher.
- Use a slightly damp cloth for cleaning the motor base. Do not use potentially abrasive products.
- Clean blade thoroughly.

WARNING:

The cutting edges of the blade are extremely sharp.

INSTRUCTIONS IMPORTANTES

LIRE CES INSTRUCTIONS AVANT L'EMPLOI.

Lors de l'utilisation d'appareils électriques, il est nécessaire de prendre les précautions suivantes:

1. Vérifiez que le voltage électrique de l'appareil corresponde à celui de votre réseau électrique.
2. Ne laissez jamais l'appareil sans surveillance lorsqu'il est branché au réseau électrique; débranchez-le après chaque utilisation.
3. Ne placez pas l'appareil au dessus ou près de sources de chaleur.
4. Lors de son utilisation, placez l'appareil sur une surface horizontale et stable.
5. N'exposez jamais l'appareil aux agents atmosphériques externes (pluie, soleil, etc.).
6. Veillez à ce que le câble électrique n'entre jamais en contact avec des surfaces chaudes.
7. Cet appareil ne doit pas être utilisé par les enfants. Garder l'appareil et son cordon électrique hors de la portée des enfants.
8. Cet appareil peut être utilisé par des personnes aux capacités physiques, sensorielles ou mentales réduites ou sans expérience ni connaissance si elles sont surveillées ou si elles ont reçu des instructions concernant l'emploi en toute sécurité de l'appareil et si elles ont compris les dangers qui y sont liés.
9. Les enfants ne doivent pas jouer avec l'appareil.
10. Ne pas plonger le corps du produit, la fiche ni le cable électrique dans l'eau ou autres liquides, et utiliser toujours un chiffon humide pour les nettoyer.
11. Débrancher toujours l'appareil du courant électrique quand il n'est pas utilisé et avant de l'assembler, de le démonter ou de le nettoyer.
12. Vérifier d'avoir toujours les mains sèches avant d'utiliser ou de régler les interrupteurs placés sur l'appareil ou avant de manipuler la fiche et les connexions électriques.
13. Ne touchez jamais les parties en mouvement.
14. N'introduisez jamais vos mains dans la tasse quand l'appareil est branché au réseau électrique.
15. Prêtez la plus grande attention lors du nettoyage des lames car elles sont extrêmement affûtées.
16. Ne faites pas fonctionner l'appareil à vide.
17. N'utilisez pas l'appareil si la lame est endommagée.
18. N'utilisez pas l'appareil pour broyer des aliments ayant une consistance trop

importante (exemple : de la viande avec des os).

19. Préparer la tasse du mixeur avec les aliments à mixer avant de l'installer sur le corps moteur, puis brancher la fiche à la prise de courant.
20. L'appareil a été conçu pour fonctionner seulement si la tasse a été installée correctement. Si cela ne se vérifie pas, amenez l'appareil au près d'un centre d'assistance.
21. Ne pas transporter le mixeur en le saisissant par la poignée de la tasse.
22. Avant de retirer le couvercle, attendez que la lame soit complètement à l'arrêt.
23. Pour éviter les accidents et les dommages à l'appareil, garder toujours les mains et les ustensiles de cuisine loin des lames et des parties en mouvement.
24. Pour débrancher l'appareil, saisir directement la fiche en la débranchant de la prise murale. Ne tirez jamais sur le câble d'alimentation.
25. Si le cordon d'alimentation est endommagé, il doit être remplacé par le constructeur ou par son service d'assistance technique ou, dans tous les cas, par une personne ayant une qualification similaire, de façon à prévenir tout risque de danger. Toutes les réparations, y compris le remplacement du cordon électrique, doivent être effectuées exclusivement par le centre d'assistance Ariete ou par des techniciens autorisés Ariete, de façon à prévenir tout risque de danger.
26. Ne pas utiliser l'appareil si le cordon électrique ou la fiche sont endommagés ou si l'appareil est défectueux; toutes les réparations, y compris la substitution du cordon d'alimentation, doivent être effectuées exclusivement par le Centre de Service après-vente Ariete ou par des techniciens agréés Ariete, de façon à prévenir tout risque de danger.
27. Pour ne pas compromettre la sécurité de l'appareil, utiliser uniquement des pièces de rechange et des accessoires originaux, approuvés par le constructeur.
28. L'appareil a été conçu **EXCLUSIVEMENT** pour un **USAGE DOMESTIQUE** et il ne peut en aucun cas être destiné à un usage commercial ou industriel.
29. Cet appareil est conforme aux directives 2014/35/EU et EMC 2014/30/EU, et au règlement (EC) N. 1935/2004 du 27/10/2004 concernant les matériaux et objets destinés à entrer en contact avec les denrées alimentaires.
30. Toute modification du produit, non autorisée expressément par le producteur, peut comporter la réduction de la sécurité et la déchéance de la garantie.
31. Si vous décidez de vous défaire de cet appareil, il est fortement recommandé de le rendre inutilisable en éliminant le câble d'alimentation électrique. Nous conseillons en outre d'exclure toute partie de l'appareil pouvant constituer une source de danger, en particulier pour les enfants qui peuvent se servir de l'appareil pour jouer.
32. Ne laissez pas les parties de l'emballage à la portée des enfants car elles consti-

tuent une source potentielle de danger.



33.  Pour l'élimination correcte du produit, aux termes de la Directive Européenne 2012/19/CE, nous vous prions de lire le feuillet joint au produit.

CONSERVEZ SOIGNEUSEMENT CES INSTRUCTIONS

Grâce à ses caractéristiques professionnelles et à sa commodité d'emploi, ce mixeur deviendra rapidement une aide indispensable dans votre cuisine:

- pratique à utiliser, grâce au bouchon du couvercle qui permet de verser les aliments pendant le fonctionnement de l'appareil.
- idéal pour les préparations instantanées.
- indispensable pour obtenir rapidement des granités et des coulis délicieux.

DESCRIPTION DE L'APPAREIL (Fig. 1)

- A Bouchon
- B Couvercle
- C Récipient
- D Joint
- E Groupe lames
- F Bouton de mise en marche
(☄ - 0 - 1 - 2)
- G Corps moteur

INSTRUCTIONS POUR L'UTILISATION

ATTENTION:

Même lorsque l'appareil n'est pas en marche, débrancher la fiche de la prise de courant électrique avant d'installer ou de démonter les composants ou avant de procéder au nettoyage de l'appareil.

Préparez le récipient avec les aliments à mixer et installez-le sur le corps moteur avant de brancher la fiche dans la prise de courant.

- Montez le joint sur le groupe lames (E) ; en le saisissant par le manche, montez le groupe lames (E) sur le fond de la base du récipient. Fixez le groupe lames (E) en le tournant vers la gauche jusqu'au blocage (Fig. 2).
- Placer le récipient (C) sur le corps moteur (G) de façon correcte et le faire tourner dans le sens horaire jusqu'à ce qu'il soit bloqué (Fig. 3).
- Couper les aliments en petits morceaux et les verser dans le récipient sans dépasser le niveau maximum.
- Versez le liquide. Fermez la tasse (C) avec le couvercle (B) (Fig. 4).

Note : La proportion correcte est 2 parties d'aliment et 3 parties de liquide pendant un temps maximum de 30 secondes.

- Fermer le trou supérieur du couvercle (B) en insérant le bouchon (A) et en tournant ce dernier dans le sens horaire (Fig. 5).
- Branchez la fiche du cordon d'alimentation dans la prise de courant.
- Mettre l'appareil en marche en tournant le bouton de fonctionnement (F) dans le sens horaire jusqu'au premier (vitesse faible) ou au deuxième degré (grande vitesse) pour actionner les lames. En tournant le bouton de fonctionnement (F) dans le sens antihoraire, on active la fonction PULSE (✱✱).
- Pour interrompre le fonctionnement, tourner le bouton de fonctionnement (F) jusqu'à la position « 0 ».

ATTENTION:

Si l'appareil ne se met pas en marche, assurez-vous que la tasse soit correctement positionnée. L'appareil est doté de dispositifs empêchant le fonctionnement si la tasse est absente ou montée de façon incorrecte.

Ne dépassez pas le temps de fonctionnement maximum de 30 sec.

- Ne jamais retirer le couvercle (B) pendant l'utilisation.

ATTENTION:

Avant de mixer des liquides tièdes, retirez TOUJOURS le bouchon (A) sur le couvercle du mixeur.

Ne dépassez jamais le temps de fonctionnement maximum de 30 secondes. L'utilisation idéale est à travers de brèves impulsions de quelques secondes.

- Pendant l'opération, il est possible d'ajouter des aliments dans le récipient en ôtant le bouchon (A) après avoir éteint l'appareil.

ENTRETIEN ET NETTOYAGE**ATTENTION:**

Ne jamais plonger le corps du produit, la prise ni le câble électrique dans de l'eau ou d'autres liquides; utiliser un linge humide pour le nettoyage.

Même lorsque l'appareil n'est pas en marche, débrancher la fiche de la prise de courant électrique avant d'installer ou de démonter les composants ou avant de procéder au nettoyage de l'appareil.

- Il est strictement interdit de démonter l'appareil ou d'essayer d'intervenir de quelque façon que ce soit à l'intérieur du même. Maintenez l'appareil toujours propre et en ordre, pour garantir une qualité optimale des préparations et une plus longue durée de vie de l'appareil.
- Le récipient (C), le couvercle (B), le bouchon (A) et le groupe lames (E) peuvent être lavés dans un lave-vaisselle, au niveau supérieur.
- Pour le nettoyage de la base moteur, utiliser un linge légèrement humide. Ne pas employer de produits potentiellement abrasifs.
- Nettoyer soigneusement la lame.

ATTENTION:

Les arêtes de la lame sont extrêmement tranchantes.

WICHTIGE HINWEISE

VOR GEBRAUCH BITTE DIESE ANLEITUNG LESEN.

Beim Gebrauch von Elektrogeräten sind einige Vorsichtsmaßnahmen zu treffen:

1. Vergewissern Sie sich, dass die Netzspannung mit der Gerätespannung übereinstimmt.
2. Das am Stromnetz angeschlossene Gerät niemals unbeaufsichtigt lassen; die Stromzuführung des Geräts nach jedem Gebrauch unterbrechen.
3. Gerät nicht auf oder an Wärmequellen abstellen.
4. Gerät beim Gebrauch auf eine waagerechte und solide Fläche stellen.
5. Gerät keinen Witterungseinflüssen (Regen, Sonne, usw.) aussetzen.
6. Das Stromkabel darf nicht mit heißen Flächen in Berührung kommen.
7. Dieses Gerät darf von Kindern nicht benutzt werden. Das Gerät und sein Kabel aus der Reichweite von Kindern fernhalten.
8. Dieses Gerät darf von Personen mit beschränkten körperlichen, sensorischen oder geistigen Fähigkeiten und von Personen, denen es an entsprechender Erfahrung oder Kenntnis mangelt, nur unter Aufsicht oder nach Einweisung in den sicheren Gebrauch des Geräts benutzt werden, nachdem sie die damit verbundenen Gefahren begriffen haben.
9. Kinder dürfen das Gerät nicht als Spielzeug verwenden.
10. Das Gehäuse, den Stecker und das Stromkabel des Geräts keinesfalls in Wasser oder Sonstige Flüssigkeiten Tauchen. Verwenden sie zur Reinigung ein Feuchtes Tuch.
11. Das Gerät immer von der Stromversorgung trennen, wenn es unbeaufsichtigt ist bzw. bevor es montiert, zerlegt oder gereinigt wird.
12. Vergewissern Sie sich immer, dass Ihre Hände trocken sind, bevor Sie die Schalter am Gerät benutzen oder einstellen, oder bevor Sie den Stecker und die Versorgungsanschlüsse berühren.
13. Sich Bewegende Teile Dürfen nicht berührt werden.
14. Niemals mit den Händen in den Becher fassen, wenn das Gerät an das Stromnetz angeschlossen ist.
15. Die Klingen sind messerscharf; deshalb ist während der Reinigung höchste Vorsicht geboten.
16. Das Gerät nie leer laufen lassen.
17. Gerät nicht benutzen, wenn das Messer beschädigt ist.
18. Verwenden Sie das Gerät nicht zum Zerkleinern von zu harten Lebensmitteln

(Beispiel: Fleisch mit Knochen).

19. Füllen sie den Mixerbecher mit den zu Mixenden Zutaten und Setzen sie ihn auf das Motorgehäuse, bevor sie den Stecker in die Steckdose stecken.
20. Das Produkt ist so konstruiert, dass es nur funktioniert, wenn der Mixerbecher korrekt eingesetzt ist. Wenn dies nicht der Fall ist, wenden Sie sich an eine autorisierte Servicestelle.
21. Den Mixer zum Transportieren nicht am Griff des Glases halten.
22. Vorm Abnehmen des Deckels darauf achten, daß die Klinge vollständig stillsteht.
23. Um Unfälle und Schäden am Gerät zu vermeiden, halten Sie die Hände und Küchengeräte immer von den Messern und den in Bewegung befindlichen Teilen fern.
24. Direkt am Stecker ziehen, um diesen aus der Wandsteckdose zu führen. Niemals am Kabel ziehen.
25. Sollte das Versorgungskabel beschädigt sein, darf es nur vom Hersteller, dessen technischem Kundendienst oder durch eine vergleichbar qualifizierte Person ausgetauscht werden, um jedes Risiko auszuschließen. Alle Reparaturen, einschließlich des Austauschs des Versorgungskabels, dürfen ausschließlich von einer Ariete- Kundendienststelle oder von Ariete autorisierten Technikern vorgenommen werden, um jedes Risiko auszuschließen.
26. Bei Verwendung von Verlängerungskabeln müssen diese für die Leistung des Geräts geeignet sein, um Gefahren für den Benutzer und die Sicherheit der Umgebung zu vermeiden, in der gearbeitet wird. Nicht geeignete Verlängerungskabel können zu Funktionsstörungen führen.
27. Verwenden Sie ausschließlich originale, vom Hersteller genehmigte Ersatz- und Zubehörteile, um die Sicherheit Ihres Geräts nicht zu beeinträchtigen.
28. Das Gerät ist AUSSCHLIEßLICH FÜR DEN HASUSGEBRAUCH und nicht für Handels- oder Industriezwecke bestimmt.
29. Dieses Gerät ist konform mit den Richtlinien 2014/35/EU und EMV 2014/30/EU, sowie mit der EG- Verordnung Nr. 1935/2004 vom 27.10.2004 bezüglich der Materialien, die mit Lebensmitteln in Berührung kommen.
30. Eventuelle Abänderungen an diesem Produkt, die nicht ausdrücklich vom Hersteller genehmigt wurden, können die Sicherheit und Garantie seines Einsatzes durch den Bediener aufheben.
31. Falls dieses Gerät entsorgt werden soll, ist sein Stromkabel abzuschneiden, so dass es nicht mehr funktionstüchtig ist. Darüber hinaus sind alle Geräteteile unschädlich zu machen, die vor allem für Kinder, die das Gerät als Spielzeug

verwenden könnten, eine Gefahr darstellen.

32. Die Verpackungsteile nicht in Reichweite von Kindern lassen. Sie stellen eine potentielle Gefahr dar.



33.  Zur korrekten Entsorgung des Geräts gemäß Europarichtlinie 2012/19/EG bitte das Beiblatt zu diesem Produkt lesen.

ANLEITUNG AUFBEWAHREN

Der Mixer verbindet Professionalität mit Zweckmäßigkeit und ist somit eine unersetzliche Hilfe in der Küche:

- benutzerfreundlich, dank des Stöpsels am Deckel, der das Hinzugeben der Lebensmittel während des Betriebs ermöglicht.
- ideal für Instant-Zubereitungen.
- Dies ist unerlässlich, um schnell ausgezeichnete Sorbets und köstliche Smoothies zu erhalten.

GERÄTEBESCHREIBUNG (Abb. 1)

- A Kappe
- B Deckel
- C Mixerglas
- D Dichtung
- E Messereinheit
- F Wahlschalter (✳ - 0 - 1 - 2)
- G Motorgehäuse

GEBRAUCHSANLEITUNG

ACHTUNG:

Ziehen Sie den Netzstecker aus der Steckdose, auch wenn das Gerät nicht benutzt wird, bevor Sie einzelne Teile montieren oder entfernen oder bevor Sie es reinigen.

Bereiten Sie den Behälter mit den zu mischenden Elementen vor und montieren Sie ihn auf der Antriebseinheit, bevor Sie den Stecker an die Steckdose anschließen.

- Setzen Sie die Dichtung auf die Messereinheit (E); halten Sie sie am Griff fest und setzen Sie die Messereinheit (E) auf den Boden des Mixerglases. Sichern Sie die Messereinheit (E), indem Sie sie gegen den Uhrzeigersinn drehen, bis sie eingerastet ist (Abb. 2).
- Positionieren Sie das Mixerglas (C) korrekt auf das Motorgehäuse (G) und drehen Sie ihn im Uhrzeigersinn, bis es eingerastet ist (Abb. 3).
- Schneiden Sie die Lebensmittel in kleine Stücke und geben Sie sie in einer Menge in den Behälter, die den maximalen Füllstand nicht überschreitet.

Fügen Sie die Flüssigkeit hinzu. Verschließen Sie das Mixerglas (C) mit dem Deckel (B) (Abb. 4).

HINWEIS: Das richtige Verhältnis ist 2 Teile Lebensmittel und 3 Teile Flüssigkeit für eine maximale Zeit von 30 Sekunden.

- Schließen Sie die obere Öffnung im Deckel (B) durch Einsetzen der Kappe (A) und Drehen im Uhrzeigersinn (Abb. 5).
- Stecken Sie den Stecker des Netzkabels in eine Steckdose.
- Bedienen Sie das Gerät, indem Sie den Wahlschalter (F) im Uhrzeigersinn bis zum ersten Klick (niedrige Geschwindigkeit) oder zweiten Klick (hohe Geschwindigkeit) drehen, um die Messer zu bedienen.
Durch Drehen des Wahlschalters (F) gegen den Uhrzeigersinn wird die PULS-Funktion (✳️) aktiviert.
- Um den Betrieb zu stoppen, drehen Sie den Wahlschalter (F) in die Position „0“.

ACHTUNG:

Wenn das Gerät nicht funktioniert, prüfen Sie, ob das Mixerglas richtig positioniert ist. Das Gerät ist mit Vorrichtungen ausgestattet, die den Betrieb verhindern, wenn das Mixerglas nicht vorhanden ist oder falsch montiert wurde.

Überschreiten Sie nicht die maximale Betriebszeit von 30 Sekunden.

- Entfernen Sie niemals den Deckel (B) während des Gebrauchs.

ACHTUNG:

Entfernen Sie immer die Kappe (A) vom Deckel des Mixers, bevor Sie lauwarme Flüssigkeiten mixen.

Überschreiten Sie nicht die maximale Betriebszeit von 30 Sekunden. Der ideale Einsatz ist mit kurzen Impulsen von wenigen Sekunden.

- Während des Mixvorgangs ist es möglich, Lebensmittel in das Mixerglas zu geben, indem man die Kappe (A) nach dem Ausschalten des Gerätes anhebt.

REINIGUNG**ACHTUNG:**

Tauchen Sie den Körper des Produkts, den Stecker und das elektrische Kabel niemals in Wasser oder andere Flüssigkeiten, sondern verwenden Sie ein feuchtes Tuch, um sie zu reinigen.

Ziehen Sie den Netzstecker aus der Steckdose, auch wenn das Gerät nicht benutzt wird, bevor Sie einzelne Teile montieren oder entfernen oder bevor Sie es reinigen.

- Nehmen Sie das Gerät nicht auseinander und versuchen Sie nicht, in irgendeiner Weise in das Innere des Geräts einzugreifen. Die Sauberkeit des Gerätes gewährleistet eine optimale Qualität der Zubereitungen und eine längere Lebensdauer der Maschine selbst.
- Das Mixerglas (C), der Deckel (B), die Kappe (A) und die Messereinheit (E) können auch in der Spülmaschine, im oberen Fach, gereinigt werden.
- Reinigen Sie die Antriebseinheit mit einem leicht feuchten Tuch. Verwenden Sie keine scheuernden Reinigungsmittel.
- Reinigen Sie die Klinge sorgfältig.

ACHTUNG:

Die Schneidkanten der Klinge sind extrem scharf.

ADVERTENCIAS IMPORTANTES

LEER ESTAS INSTRUCCIONES ANTES DEL EMPLEO.

Cuando se usan aparatos eléctricos es necesario tomar algunas precauciones, entre las cuales:

1. Cerciorarse que el voltaje eléctrico del aparato corresponda al de vuestra red eléctrica.
2. No dejar el aparato sin vigilar cuando esté conectado a la red eléctrica; desconectarlo después de cada empleo.
3. No colocar el aparato sobre o en proximidad de fuentes de calor.
4. Durante el uso situar el aparato sobre una superficie horizontal estable.
5. No dejar el aparato expuesto a agentes atmosféricos (lluvia, sol, etc.).
6. Controlar que el cable eléctrico no toque superficies calientes.
7. Este aparato no debe ser utilizado por los niños. Mantener el aparato y su cable fuera del alcance de los niños.
8. Este aparato puede ser utilizado por personas con capacidades físicas, sensoriales o mentales limitadas o sin experiencia o conocimientos si son vigiladas o bien, si han recibido instrucciones acerca del uso en condiciones de seguridad del aparato y si han comprendido los peligros que supone.
9. Los niños no deben utilizar el aparato como un juego.
10. No sumergir nunca el cuerpo del producto, el enchufe y el cable eléctrico en el agua o en otros líquidos, usar un paño húmedo para limpiarlos.
11. Desconectar siempre el aparato de la alimentación si se deja sin vigilancia y antes de montarlo, desmontarlo o limpiarlo.
12. Asegurarse de tener siempre las manos bien secas antes de utilizar o de regular los interruptores situados en el aparato o antes de tocar el enchufe y las conexiones de alimentación.
13. No tocar nunca las partes en movimiento.
14. No introducir nunca las manos en la taza cuando el aparato esté conectado a la red eléctrica.
15. Las cuchillas están muy afiladas, prestar la máxima atención cuando se limpien.
16. No hacer funcionar el aparato vacío.
17. No usar el aparato si la cuchilla está dañada.
18. No utilizar el aparato para triturar alimentos particularmente duros (por ejemplo: carne con huesos).
19. Preparar la jarra de la batidora con los elementos que vayamos a batir y montarla en el cuerpo motor antes de conectar el enchufe a la toma de corriente.

20. El producto ha sido concebido para que funcione solo si la taza de la batidora está bien montada. Si esto no ocurriese, acuda a un centro de asistencia autorizado.
21. No transportar la batidora cogiéndola por el mango de la taza.
22. Antes de quitar la tapa esperar que la cuchilla esté completamente parada.
23. Para evitar accidentes y daños al aparato mantener siempre las manos y los utensilios de cocina lejos de las cuchillas y de partes en movimiento.
24. Para desenchufar, coger directamente el enchufe y desconectarlo de la toma de la pared. No desenchufar estirando del cable.
25. Si el cable de alimentación está dañado, deberá ser sustituido por el fabricante o por su servicio de asistencia técnica o, en todo caso, por una persona con cualificación similar, a fin de evitar todo riesgo. Todas las reparaciones, incluida la sustitución del cable de alimentación, deberán ser efectuadas exclusivamente por el Centro de Asistencia Ariete o por técnicos autorizados Ariete, a fin de evitar todo riesgo.
26. En caso de empleo de prolongaciones eléctricas, éstas últimas tienen que ser adecuadas a la potencia del aparato, para evitar peligros al operador y para la seguridad del ambiente donde se trabaja. Las prolongaciones no adecuadas pueden provocar anomalías de funcionamiento.
27. Para no poner en peligro la seguridad del aparato, utilizar sólo partes de recambio y accesorios originales, aprobados por el fabricante.
28. El aparato ha sido proyectado SÓLO PARA EMPLEO DOMÉSTICO y no tiene que ser destinado a uso comercial o industrial.
29. Este aparato cumple con la directiva 2014/35/EU y EMC 2014/30/EU, y el reglamento (EC) N° 1935/2004 del 27/10/2004 sobre materiales en contacto con alimentos.
30. Eventuales modificaciones a este producto, no autorizadas expresamente por el fabricante pueden comportar el vencimiento de la seguridad y de la garantía de su empleo por parte del usuario.
31. Cuando decida deshacerse de este aparato, aconsejamos inhabilitarlo cortando el cable de alimentación. Se recomienda además hacer inocuas aquellas partes del aparato que pudieran constituir un peligro, especialmente para los niños que podrían utilizar el aparato para sus juegos.
32. Los elementos del embalaje no se tienen que dejar al alcance de los niños ya que constituyen fuentes potenciales de peligro.
33.  Para la correcta eliminación del producto de acuerdo con la Directiva Europea 2012/19/CE, se ruega leer el pertinente folleto adjuntado al producto.

GUARDAR ESTAS INSTRUCCIONES

La batidora, uniendo profesionalidad y practicidad de uso, será una ayuda insustituible en la cocina:

- cómoda de usar, gracias al tapón de la tapa que permite introducir los alimentos durante el funcionamiento.
- ideal para preparaciones instantáneas.
- indispensable para obtener rápidamente excelentes granizados y deliciosos batidos.

DESCRIPCIÓN DEL APARATO (Fig. 1)

- A Tapón
- B Tapa
- C Taza
- D Junta
- E Grupo cuchillas
- F Pomo de funcionamiento (☼ - 0 - 1 - 2)
- G Cuerpo motor

INSTRUCCIONES PARA EL USO

ATENCIÓN:

Incluso cuando el aparato no esté en marcha, hay que desconectarlo de la toma de corriente eléctrica antes de montar o retirar las distintas piezas o antes de proceder con la limpieza.

Preparar el recipiente con los alimentos que vayamos a batir y montarlo en el cuerpo motor antes de conectar el enchufe en la toma de corriente.

- Introducir la junta en el grupo de cuchillas (E); aguantándolo por el mango, colocar el grupo de cuchillas (E) sobre el fondo de la base del contenedor. Fijar el grupo de cuchillas (E) girándolo en sentido antihorario hasta que quede bloqueado (Fig. 2).
- Colocar correctamente la taza (C) encima del cuerpo motor (G) y girar en sentido horario hasta que quede bloqueado (Fig. 3).
- Cortar los alimentos en trozos pequeños y colocarlos en el contenedor sin superar el nivel máximo.

Añadir el líquido. Cerrar la taza (C) con la tapa (B) (Fig. 4).

NOTA: La proporción correcta es de 2 partes de alimento y 3 partes de líquido durante un tiempo máximo de 30 segundos.

- Cerrar el orificio superior de la tapa (B) introduciendo su tapón (A) y girando en sentido horario (Fig. 5).
- Conectar el enchufe del cable de alimentación en la toma de corriente.
- Poner en marcha el aparato girando el pomo de funcionamiento (F) en sentido horario hasta la primera posición (baja velocidad), o la segunda posición (alta velocidad) para accionar las cuchillas. Girando el pomo de funcionamiento (F) en sentido antihorario se activará la función PULSE (☼).
- Para interrumpir el funcionamiento, girar el pomo de funcionamiento (F) en posición «0».

ATENCIÓN:

Sí el aparato no se pone en marcha, comprobar que la taza esté bien posicionada. El aparato dispone de dispositivos que impiden su funcionamiento si la taza no está presente o está mal montada.

No superar el tiempo de funcionamiento máximo de 30 segundos.

- No retirar nunca la tapa (b) durante su uso.

ATENCIÓN:

Antes de batir líquidos tibios, retirar siempre el tapón (A) de la tapa de la batidora.

No superar el tiempo de funcionamiento máximo de 30 segundos. El uso ideal es por breves impulsos de pocos segundos.

- Durante su uso, es posible añadir alimentos en el contenedor levantando el tapón (A) después de haber apagado el aparato.

LIMPIEZA**ATENCIÓN:**

No sumergir nunca el cuerpo del producto, el enchufe ni el cable eléctrico en agua o en otros líquidos, utilizar un paño húmedo para su limpieza.

Incluso cuando el aparato no esté en marcha, hay que desconectarlo de la toma de corriente eléctrica antes de montar o retirar las distintas piezas o antes de proceder con la limpieza.

- No desmontar el aparato ni tratar de intervenir de ninguna forma dentro del mismo. Mantener el aparato bien limpio y en orden para garantizar una calidad óptima de las preparaciones y una mayor duración de la máquina en cuestión.
- La taza (C), la tapa (B), el tapón (A) y el grupo de cuchillas (E) pueden lavarse también en el lavavajillas, en la bandeja superior.
- Para la limpieza del cuerpo motor, utilizar un paño ligeramente humedecido. No utilizar productos potencialmente abrasivos.
- Limpiar con atención la cuchilla.

ATENCIÓN:

Los bordes cortantes de la cuchilla están muy afilados.

ADVERTÊNCIAS IMPORTANTES

LEIA ESTAS INSTRUÇÕES ANTES DE USAR O APARELHO.

Ao utilizar aparelhos eléctricos, é necessário tomar as devidas precauções, entre as quais:

1. Certificar-se que a voltagem eléctrica do aparelho corresponda à voltagem de sua rede eléctrica.
2. Não deixar o aparelho não guardado quando estiver ligado à rede eléctrica; desligue-o sempre após o uso.
3. Não colocar o aparelho sobre ou perto de fontes de calor.
4. Durante a utilização, posicionar o aparelho sobre uma superfície horizontal e estável.
5. Não deixar o aparelho exposto aos agentes atmosféricos (chuva, sol, etc.).
6. Prestar atenção para que o cabo eléctrico não entre em contacto com superfícies quentes.
7. Este aparelho não deve ser utilizado por crianças. Mantenha o aparelho e o seu cabo fora do alcance das crianças.
8. Este aparelho pode ser utilizado por pessoas com reduzidas capacidades físicas, sensoriais ou mentais ou sem experiência e conhecimento desde que vigiados ou que tenham recebido instruções sobre a utilização segura do aparelho e que tenham entendido os perigos inerentes.
9. As crianças não devem utilizar o aparelho como brinquedo.
10. Nunca passe o corpo do aparelho, a ficha e o cabo eléctrico por água ou outros líquidos, use um pano húmido para a limpeza destas partes.
11. Desligue sempre o aparelho da alimentação se ficar sem vigilância e antes de montá-lo, desmontá-lo ou limpá-lo.
12. Assegure-se de estar sempre com as mãos bem secas antes de utilizar o aparelho, regular os interruptores e antes de ligar a ficha na tomada e efectuar as ligações de alimentação.
13. Não tocar as partes em movimento.
14. Nunca introduza as mãos na taça quando o aparelho estiver ligado à rede eléctrica.
15. As lâminas são muito afiadas, tenha cuidado ao manuseá-las ou limpá-las.
16. Não fazer o aparelho funcionar vazio.
17. Não utilizar o aparelho se a faca estiver danificada.
18. Não utilize o aparelho para triturar alimentos excessivamente duros (exemplo:

- carne com osso).
19. Prepare o jarro liquidificador com os elementos que vai bater e depois encaixe-o no corpo do motor antes de ligar a ficha na tomada.
 20. Este aparelho foi concebido de modo a funcionar somente com o jarro montado corretamente. Se isso não se verificar, procure um centro de assistência autorizado.
 21. Não transporte ou levante o aparelho segurando na pega do jarro.
 22. Antes de retirar a tampa aguardar que a lâmina esteja completamente parada.
 23. Para evitar acidentes e danos ao aparelho, mantenha sempre as mãos e os utensílios de cozinha afastados das lâminas e das partes em movimento.
 24. Para desligar a ficha, segurá-la directamente e retirá-la da tomada na parede. Nunca a desligar puxando-a pelo cabo.
 25. Se o cabo de alimentação estiver danificado, deve ser substituído pelo Fabricante ou pelo seu serviço de assistência técnica ou, todavia, por uma pessoa com qualificação similar, de modo a prevenir todo risco. Todas as reparações, inclusive a substituição do cabo de alimentação, devem ser feitas somente pelo Centro de Assistência da Ariete ou pelos técnicos autorizados Ariete, de modo a prevenir todo risco.
 26. No caso de utilizar uma extensão elétrica, verifique se é adequada à potência do aparelho de modo a evitar perigos para o operador e para a segurança do ambiente onde se opera. A utilização de extensões inadequadas podem provocar anomalias de funcionamento.
 27. Para não comprometer a segurança do aparelho, utilize exclusivamente peças e acessórios originais ou aprovados pelo fabricante.
 28. O aparelho foi concebido SOMENTE PARA USO DOMÉSTICO e não deve ser utilizado para fins comerciais ou industriais.
 29. Este aparelho está em conformidade com a diretiva 2014/35/EU e EMC 2014/30/EU e com o regulamento (EC) N.º1935/2004 de 27/10/2004 sobre os materiais em contacto com os alimentos
 30. Eventuais modificações deste produto não expressamente autorizadas pelo fabricante podem comportar a perda da segurança e da garantia do seu uso pelo utilizador.
 31. Caso se decida a descartar como lixo este aparelho, recomendamos que o deixe inoperante, cortando o cabo de alimentação. Recomendamos também que deixe inócuas as partes do aparelho que possam representar um perigo, especialmente para as crianças, que podem utilizar o aparelho como um brinquedo.

32. Os elementos da embalagem não devem ser deixados ao alcance de crianças pois são potenciais fontes de perigo.



33.  Para a correta eliminação do produto nos termos da Diretiva Europeia 2012/19/CE, favor ler o folheto anexo ao produto.

CONSERVAR ESTAS INSTRUÇÕES

O liquidificador, aliando profissionalidade e praticidade de uso, é uma ajuda insubstituível na cozinha:

- fácil de usar graças à abertura na tampa que permite colocar os ingredientes durante o funcionamento.
- ideal para preparados instantâneos.
- indispensável para preparar rapidamente deliciosos batidos e granizados.

DESCRIÇÃO DO APARELHO (Fig. 1)

- A Tampinha doseadora
- B Tampa
- C Jarro
- D Anel de borracha de vedação
- E Grupo de lâminas
- F Manipulo de funcionamento (☞ - 0 - 1 - 2)
- G Corpo do motor

INSTRUÇÕES DE UTILIZAÇÃO

ATENÇÃO:

Mesmo com o aparelho desligado, retire a ficha da tomada elétrica antes de montar/desmontar os componentes ou antes de iniciar a limpeza.

Prepare o jarro com os ingredientes e monte-o no corpo do motor antes de ligar a ficha à tomada de corrente.

- Insira o anel de borracha de vedação na sede do grupo das lâminas (E); segurando na pega, posicione o grupo das lâminas (E) no fundo do jarro. Fixe o grupo das lâminas (E) rodando-o no sentido anti-horário até bloqueá-lo (Fig. 2).
- Monte o jarro (C) no corpo do motor (G) de modo correto e rode-o no sentido horário até bloqueá-lo (Fig. 3).
- Corte os alimentos em pequenos pedaços e coloque-os no jarro sem passar do nível máximo. Adicione o líquido. Tampe o jarro (C) com a tampa (B) (Fig. 4).

NOTA: A proporção correta é 2 partes de alimento e 3 partes de líquido por um tempo máximo de 30 segundos.

- Tampe o furo superior da tampa (B) com a tampinha (A), rodando-a no sentido horário (Fig. 5).
- Ligue a ficha do cabo de alimentação a uma tomada de corrente elétrica.
- Acione o aparelho rodando o manipulo de funcionamento (F) no sentido horário para a primeira

posição (baixa velocidade) ou para a segunda posição (alta velocidade) para acionar as lâminas.

Rodando o manípulo de funcionamento (F) no sentido anti-horário, ativar-se-á a função PULSE (✱).

- Para interromper o funcionamento, rode o manípulo de funcionamento (F) para a posição «0».

ATENÇÃO:

Se o aparelho não se acionar, verifique se o jarro está posicionado corretamente. O aparelho tem um dispositivo de segurança que impede o seu funcionamento se o jarro não estiver montado ou se estiver mal encaixado.

Não ultrapasse o tempo de funcionamento máximo de 30 segundos.

- Não retire a tampa (b) durante a utilização.

ATENÇÃO:

Antes de bater líquidos mornos, retire sempre a tampinha (A) da tampa do jarro.

Não deixe o aparelho em funcionamento por mais de 30 segundos. A sua utilização ideal é com breves impulsos de poucos segundos.

- Durante a utilização, é possível adicionar alimentos no jarro, tirando a tampinha (A), depois de ter desligado o aparelho.

LIMPEZA

ATENÇÃO:

Não mergulhe o corpo do aparelho, a ficha e o cabo elétrico em água ou outros líquidos. Use um pano húmido para a limpeza destas partes.

Mesmo com o aparelho desligado, retire a ficha da tomada elétrica antes de montar/desmontar os componentes ou antes de iniciar a limpeza.

- Não desmonte o aparelho ou tente efetuar qualquer alteração no mesmo. Mantenha o aparelho sempre limpo e arrumado para garantir a melhor qualidade dos batidos e uma maior duração do aparelho.
- O jarro (C), a tampa (B), a tampinha (A) e o grupo das lâminas (E) podem ser lavados na máquina, no cesto superior.
- Para a limpeza da base do motor, use um pano ligeiramente húmido. Não use produtos potencialmente abrasivos.
- Lave a lâmina com muito cuidado.

ATENÇÃO:

As arestas de corte da lâmina são extremamente afiadas.

BELANGRIJKE AANWIJZINGEN

VÓÓR HET GEBRUIK DEZE AANWIJZINGEN LEZEN.

Bij het gebruik van elektrische apparaten moeten altijd de juiste voorzorgsmaatregelen worden genomen, waaronder:

1. Controleer of het elektrische voltage van het apparaat overeenkomt aan het voltage van uw elektriciteitsnet.
2. Laat het apparaat niet onbeheerd achter als het aan het elektriciteitsnet is verbonden; na gebruik de stekker uit het stopcontact halen.
3. Zet het apparaat niet op of in de buurt van warmtebronnen.
4. Zet het apparaat tijdens het gebruik op een horizontaal en stabiel vlak.
5. Stel het apparaat niet bloot aan weersomstandigheden (regen, zon enz.).
6. Pas op dat de elektriciteitskabel niet in contact komt met de warme oppervlaktes.
7. Dit apparaat mag niet door kinderen gebruikt worden. Houdt het apparaat en het elektriciteitsnoer buiten bereik van kinderen.
8. Dit apparaat kan gebruikt worden door personen met beperkte lichamelijke, sensoriele of mentale capaciteiten of die geen ervaring of kennis hebben met het gebruik van het apparaat mits ze onder toezicht staan of aanwijzingen hebben gekregen om het apparaat veilig te gebruiken en de gevaren hebben begrepen die hieraan verbonden zijn.
9. Kinderen mogen het apparaat niet gebruiken als speelgoed.
10. De basis van het apparaat, de stekker het elektriciteitsnoer nooit onder water of andere vloeistoffen zetten, gebruik een vochtige doek om ze te reinigen.
11. Trek altijd de stekker uit het stopcontact als het onbewaakt blijft en voordat het wordt gemonteerd, losgehaald of gereinigd.
12. Droog altijd goed de handen af voordat de schakelaars op het apparaat worden gebruikt of geregeld en voordat de stekker of de elektrische verbindingen worden aangeraakt.
13. Raak de draaiende delen nooit aan.
14. Steek nooit de handen in de beker als het apparaat aan het stroomnet is verbonden.
15. De messen zijn erg scherp, pas heel goed op als ze gereinig worden.
16. Laat het apparaat nooit leeg draaien.
17. Het apparaat niet gebruiken wanneer het snijmes beschadigd is.
18. Gebruik het apparaat niet om te hard voedsel fijn te malen (bijvoorbeeld vlees met been).

19. Bereidt eerst alle elementen die gemixt moeten worden in de beker en monteer hem op de motorbasis voordat de stekker in het stopcontact wordt gestoken.
20. Het product is zodanig ontworpen dat het alleen werkt als de beker van de blender goed gemonteerd is. Als dit niet gebeurt, meldt u dit aan een erkend servicecentrum.
21. De blender niet verplaatsen met de bekerhandvaten.
22. Voordat het deksel verwijderd wordt dient het mesje stil te staan.
23. Om ongelukken en schade aan het apparaat te voorkomen moeten handen en keukengereedschappen altijd uit de buurt van het mes en de bewegende onderdelen worden gehouden.
24. Om de stekker uit het stopcontact te halen, pak de stekker vast en trek hem uit het stopcontact. Nooit de stekker eruit trekken door aan het snoer te trekken.
25. Wanneer het elektriciteitsnoer beschadigt is moet het door de constructeur worden vervangen of door zijn technische assistentieservice of, in ieder geval, door een persoon die gekwalificeert is voor dit soort handelingen zodat alle gevaren worden vermeden. Alle reparaties, ook het vervangen van het elektriciteitsnoer, mogen alleen uitgevoerd worden door de Ariete Assistentie Centra of door geautoriseerd technisch personeel van Ariete, zodat alle risico's worden vermeden.
26. Als er verlengsnoeren worden gebruikt moeten ze geschikt zijn om gebruikt te worden met het vermogen van het apparaat om gevaren voor de gebruiker te voorkomen en voor de veiligheid van de ruimte waarin het apparaat wordt gebruikt. De verlengsnoeren die niet geschikt zijn kunnen werkingstoringen veroorzaken.
27. Voor een veilig gebruik van het apparaat, gebruik alleen originele vervangingsonderdelen en accessoires die door de fabrikant zijn goedgekeurd.
28. Het apparaat is alleen bedoeld voor HUISHOUDELIJK GEBRUIK en is dus niet geschikt voor commercieel of industrieel gebruik.
29. Dit apparaat is conform aan de richtlijn 2014/35/EU en EMC 2014/30/EU, en aan de regelgeving (EC) No. 1935/2004 van 27/10/2004 voor materialen die in contact komen met etenswaren.
30. Eventuele veranderingen van dit product, die niet nadrukkelijk door de producent zijn goedgekeurd, kunnen de veiligheid van de gebruiker in gevaar brengen, tevens vervalt de gebruiksgarantie.
31. Wanneer men het apparaat als afval wil verwerken moet het onbruikbaar gemaakt worden door de voedingskabel er af te knippen. Bovendien wordt het aanbevolen om alle gevaarlijke onderdelen van het apparaat te verwijderen, vooral voor kinderen die het apparaat kunnen gaan gebruiken als speelgoed.

32. Houdt de verpakkingselementen buiten bereik van kinderen omdat ze een gevaarbron kunnen zijn.



33. Voor de correcte afvalverwerking van het product volgens de Europese Richtlijn 2012/19/CE verzoeken wij om de folder te lezen die bij het product wordt geleverd.

DEZE AANWIJZINGEN BEWAREN

De blender, professioneel en praktisch, wordt een onmisbare keukenhulp:

- eenvoudig te gebruiken dankzij de dop in de deksel waardoor de etenswaren toegevoegd kunnen worden tijdens de werking.
- ideaal voor een snelle bereiding.
- onmisbaar voor de snelle bereiding van heerlijke granita's en lekkere milkshakes.

BESCHRIJVING VAN HET APPARAAT (Fig. 1)

- A Dop
- B Deksel
- C Beker
- D Afdichting
- E Messen
- F Bedieningsknop (❄ - 0 - 1 - 2)
- G Motorgedeelte

GEBRUIKSAANWIJZINGEN

OPGELET:

Ook als u het apparaat niet gebruikt, haalt u de stekker uit het stopcontact voordat u afzonderlijke onderdelen monteert of verwijdert of voordat u het apparaat schoonmaakt.

Doe eerst de ingrediënten die u wenst te mixen in de beker en monteer dan de beker op het motorgedeelte voordat u de stekker in het stopcontact steekt.

- Stel de afdichting op de messen (E); gebruik de handgreep en plaats de messen (E) onderaan in de beker. Zet de messen (E) vast. Draai het gedeelte met de messen linksom totdat het blokkeert (Afb. 2).
- Plaats de beker (C) goed op het motorgedeelte (G). Draai de beker rechtsom totdat hij blokkeert (Afb. 3).
- Snijd de ingrediënten in kleine stukjes en vul daarmee de beker zonder het maximum peil te overschrijden.
- Voeg de vloeistof toe. Sluit de beker (C) met het deksel (B) (Afb. 4).

OPMERKING: De juiste verhouding is 2 delen ingrediënten en 3 delen vloeistof en een maximum tijd van 30 seconden.

- Sluit de opening in het deksel (B) af met de daarvoor bedoelde dop (A) en draai de dop rechtsom (Afb. 5).

- Steek de stekker van het stroomsnoer in een stopcontact.
- Zet het apparaat aan door de bedieningsknop (F) rechtsom te draaien op de eerste (lage snelheid) of de tweede stand (hoogste snelheid) om de messen aan te zetten.
Als u de bedieningsknop (F) linksom draait, activeert u de functie PULSE (⚡).
- Om de werking te onderbreken, draait u de bedieningsknop (F) op «0».

OPGELET:

Als het apparaat niet begint te werken, controleert u of de beker goed is gemonteerd. Het apparaat heeft een systeem dat inschakelen belet als de beker niet op het apparaat zit of als de beker verkeerd is gemonteerd.

Laat het apparaat niet langer dan maximum 30 seconden draaien.

- Verwijder nooit het deksel (b) terwijl het apparaat werkt.

OPGELET:

Voordat u lauwe vloeistoffen blendert moet u altijd de dop (A) uit het deksel op de blender halen.

Laat het apparaat niet langer dan maximum 30 seconden draaien. Telkens enkele seconden pulsen, is de ideale manier om te blanderen.

- Tijdens het blenden kunt u ingrediënten toevoegen aan de beker als u de dop (A) opent nadat u het apparaat heeft uitgezet.

SCHOONMAKEN**OPGELET:**

Dompel de body van het product, de stekker en het stroomsnoer nooit onder in water of andere vloeistoffen, maar maak ze schoon met een vochtige doek.

Ook als u het apparaat niet gebruikt, haalt u de stekker uit het stopcontact voordat u afzonderlijke onderdelen monteert of verwijdert of voordat u het apparaat schoonmaakt.

- Demonteer nooit het apparaat of probeer nooit iets in het apparaat zelf te doen. Houd het apparaat altijd schoon en in orde zodat het altijd perfect werkt en lang meegaat en optimale bereidingen garandeert.
- De beker (C), het deksel (B) en de dop (A) mogen ook in de bovenste mand van de vaatwasmachine worden gewassen.
- Om het onderstel met de motor schoon te maken, gebruikt u een lichtjes bevochtigde doek. Gebruik geen producten die kunnen schuren.
- Maak het mes zorgvuldig schoon.

OPGELET:

De punten en randen van de messen zijn bijzonder scherp.

VIGTIGE ADVARSLER

LÆS VEJLEDNINGERNE INDEN BRUG.

Når man bruger el-apparater skal man tage visse forholdsregler i brug, som blandt andet:

1. Vær sikker på at apparatets spænding svarer til den der findes i dit el-net.
2. Efterlad ikke apparatet uovervåget når det er tilsluttet el-nettet; frakobl det efter hvert brug.
3. Stil ikke apparatet ovenpå eller i nærheden af varmekilder.
4. Apparatet skal, når det anvendes, stilles på en vandret flade, der er stabil og godt belyst.
5. Udsæt ikke apparatet for vejræssige påvirkninger (regn, sol, osv...).
6. Sørg for at el-ledningen ikke kommer i kontakt med varme overflader.
7. Apparatet må ikke anvendes af børn. Hold apparatet og dets ledning fjernt fra børns rækkevidde.
8. Apparatet må godt anvendes af personer med nedsatte fysiske, sensoriske eller mentale evner, eller med manglende erfaringer eller kendskab til dette, hvis blot de overvåges eller hvis de har modtaget vejledninger i hvorledes apparatet bruges sikkert og hvis de har forstået farerne der medfølger.
9. Børn må ikke bruge apparatet til deres leg.
10. Dyp aldrig produktenheden, stikket og el-ledningen i vand eller andre væsker, brug en fugtig til deres rengøring.
11. Kobl altid apparatet fra stikkontakten hvis det efterlades uovervåget og inden det monteres, afmonteres og rengøres.
12. Vær altid sikker på at have godt tørre hænder inden du bruger eller justerer knapperne der findes på apparatet, eller inden du rører ved stikket og strømfor-syningslementerne.
13. Rør aldrig ved dele i bevægelse.
14. Kom aldrig hænderne i kanden når apparatet er tilkoblet el-nettet.
15. Knivenhederne er meget skarpe, vær yderst forsigtig under deres rengøring.
16. Lad ikke apparatet fungere tomt.
17. Brug ikke apparatet hvis knivenheden er beskadiget.
18. Brug ikke apparatet til at hakke madvarer der er for hårde (f.eks.: kød med ben i).
19. Forbered blenderens kande med de elementer man vil blende og sæt den derefter på motorenheden, inden du sætter stikket i stikkontakten.
20. Produktet er designet til at det kun kan fungere, hvis kanden er monteret korrekt. Såfremt dette ikke forekommer, skal man henvende sig til et autoriseret assistan-

cecenter.

21. Bær ikke blenderen ved hjælp af kandens håndtag.
22. Inden man tager låget af, skal man slukke apparatet, trække stikket ud af stikkontakten og vente til at knivenheden står fuldstændigt stille.
23. For at undgå skader på apparatet, skal man altid holde hænder og køkkenredskaber fjernt fra dele i bevægelse.
24. For at trække stikket ud, skal man tage direkte om det og trække det ud af stikkontakten på væggen. Træk det aldrig ud ved at hive det i ledningen.
25. Hvis el-ledningen er beskadiget, skal den skiftes ud af fabrikanten eller af dennes tekniske assistance eller under alle omstændigheder af en person med lignende kvalifikation, således at enhver risiko undgås; alle reparationer, herunder udskiftning af el-ledningen, må kun foretages af Arietes assistancecenter eller af Arietes autoriserede teknikere, således at enhver risiko undgås.
26. I tilfælde hvor der bruges elektriske forlængerledninger, skal disse være egnede til apparatets effekt, for at undgå farer på operatøren og for sikkerhedens skyld i det område hvor apparatet bruges. Ikke egnede forlængerledninger kunne fremprovokere fejlfunktion.
27. For ikke at kompromittere apparatets sikkerhed, må man kun anvende originale reservedele og tilbehør der er godkendte af fabrikanten.
28. Apparatet er UDELUKKENDE beregnet til HUSHOLDNINGSBRUG og må ikke anvendes til kommercielt eller industrielt formål.
29. Apparatet er i overensstemmelse med direktiv 2014/35/EU og EMC 2014/30/EU, og med Forordning (EF) nr. 1935/2004 fra 27/10/2004 om materialer i kontakt med fødevarer.
30. Eventuelle ændringer på produktet, der ikke udtrykkeligt er autoriserede af fabrikanten, kunne medføre forfald af de sikkerhedsmæssige forhold og af garantien for brugeren.
31. Såfremt man ønsker at bortskaffe apparatet som affald, anbefales det at gøre dette ubrugeligt ved at skære el-ledningen over. Derudover anbefales det også at uskadeliggøre de dele af apparatet der kunne udgøre en fare, især for børn der kunne bruge apparatet til deres lege.
32. Emballageelementer må ikke efterlades indenfor børns rækkevidde, eftersom at de udgør en potentiel farekilde.
33.  For en korrekt bortskaffelse, i henhold til Europadirektivet 2012/19/EU bedes man læse sedlen der er vedlagt produktet.

GEM VEJLEDNINGERNE

Blenderen, der er en forening af professionalitet og praktisk anvendelighed, vil blive en uundværlig hjælp i køkkenet:

- den er praktisk at bruge, takket være lågets prop der gør det muligt at tilsætte madvarerne under funktion.
- den er ideel til øjeblikkelige tilberedninger.
- den er uundværlig til at lave udmærkede slushice og gode milkshakes.

BESKRIVELSE AF APPARATET (Fig. 1)

- A Prop
- B Låg
- C Kande
- D Pakning
- E Knivenhed
- F Funktionsknap (☛ - 0 - 1 - 2)
- G Motorenhed

BRUGERVEJLEDNINGER

BEMÆRK:

Træk også stikket ud af stikkontakten selv når apparatet ikke bruges, inden du isætter eller fjerner enkelte dele, eller inden du fortsætter med rengøring.

Forbered beholderen med elementerne der skal blendes og sæt den derefter på motorenheden inden du sætter stikket i stikkontakten.

- Isæt pakningen i knivenheden (E); og ved at holde den i håndtaget, skal man nu placere knivenheden (E) på beholderens bund. Fastgør knivenheden (E) ved at dreje den mod uret indtil at den låses (Fig. 2).
- Placér kanden (C) på motorenheden (G) korrekt og drej den med uret indtil at den låses (Fig. 3).
- Skær elementerne i småstykker og kom dem i beholderen i en mængde der ikke overskrider det maksimalt tilladte niveau.
- Tilsæt væsken. Luk kanden (C) med låget (B) (Fig. 4).

OBS.: Den rette proportion er 2 dele madvarer og 3 dele væske i en maksimal tid på 30 sekunder.

- Luk det øverste hul på låget (B) ved at isætte den dertil bestemte prop (A) ved at dreje den med uret (Fig. 5).
- Sæt el-ledningens stik i en stikkontakt.
- Sæt apparatet i gang ved at dreje funktionsknappen (F) med uret indtil det første klik (lav hastighed) eller til det efterfølgende klik (høj hastighed) for at aktivere knivenheden. Ved at dreje funktionsknappen (F) mod uret, vil PULSFUNKTIONEN aktiveres (☛).
- For at afbryde funktionen, skal man dreje funktionsknappen (F) hen i position «0».

BEMÆRK:

I tilfælde hvor apparatet ikke skulle fungere, skal man tjekke om kanden er korrekt placeret. Apparatet er udstyret med en anordning der forhindrer funktion, såfremt at kanden ikke er tilstede eller er monteret på forkert måde.

Overskrid ikke den maksimale funktionstid på 30 sekunder.

- Fjern aldrig låget (b) under brug.

BEMÆRK:

Inden man blander lunkne væsker, skal man altid fjerne proppen (A) fra blenderens låg.

Overskrid ikke den maksimale funktionstid på 30 sekunder. Det ideelle brug er med korte impulser af få sekunders varighed.

- Man kan tilsætte madvarer i beholderen ved at løfte proppen (A), efter at have slukket apparatet.

RENGØRING**BEMÆRK:**

Dyp aldrig produktenheden, stikket og el-ledningen i vand eller andre væsker, brug en fugtig klud til deres rengøring.

Træk også stikket ud af stikkontakten selv når apparatet ikke bruges, inden du isætter eller fjerner enkelte dele, eller inden du fortsætter med rengøring.

- Afmontér ikke apparatet og forsøg ikke på nogen måde at intervenere indeni selve dette. Hold apparatet godt rent og i orden for at garantere en optimal kvalitet af det tilberedte samt selve maskinens længere varighed.
- Kanden (C), låget (B), proppen (A) og knivenheden (E) må vaskes op i opvaskemaskine, på den øverste hylde.
- Brug en let fugtig klud til rengøring af motorenheden. Brug ikke stærkt ridsende produkter.
- Gør knivenheden grundigt ren.

BEMÆRK:

Knivenhedens skærekanter er ekstremt skarpe.

ΣΗΜΑΝΤΙΚΕΣ ΠΡΟΕΙΔΟΠΟΙΗΣΕΙΣ

ΔΙΑΒΑΣΤΕ ΑΥΤΕΣ ΤΙΣ ΟΔΗΓΙΕΣ ΠΡΙΝ ΤΗ ΧΡΗΣΗ.

Όταν χρησιμοποιείτε ηλεκτρικές συσκευές είναι αναγκαίο να λαμβάνετε τις κατάλληλες προφυλάξεις, μεταξύ των οποίων:

1. Σιγουρευτείτε ότι η ηλεκτρική τάση της συσκευής αντιστοιχεί σε εκείνη του ηλεκτρικού σας δικτύου.
2. Μην αφήνετε αφύλακτη την συσκευή όταν είναι συνδεδεμένη στο ηλεκτρικό δίκτυο. Αποσυνδέστε την μετά από κάθε χρήση.
3. Μην τοποθετείτε την συσκευή κοντά ή επάνω σε πηγές θερμότητας.
4. Μην ρίχνετε νερό στις οπές αερισμού της συσκευής.
5. Μην αφήνετε την συσκευή εκτεθειμένη σε ατμοσφαιρικούς παράγοντες (βροχή, ήλιο κλπ).
6. Προσέξτε ώστε το καλώδιο να μην έλθει σε επαφή με θερμές επιφάνειες.
7. Η παρούσα συσκευή δεν πρέπει να χρησιμοποιείται από παιδιά. Κρατάτε τη συσκευή και το καλώδιό της μακριά από την πρόσβαση των παιδιών.
8. Η παρούσα συσκευή μπορεί να χρησιμοποιηθεί από πρόσωπα με μειωμένες φυσικές, αισθητήριες ή νοητικές ικανότητες ή χωρίς εμπειρία και γνώση της συσκευής αρκεί να επιβλέπονται ή να τους έχουν δοθεί οδηγίες πώς να χρησιμοποιήσουν τη συσκευή με ασφάλεια και έχουν εμπεδώσει τους κινδύνους που συνεπάγονται.
9. Τα παιδιά δεν πρέπει να χρησιμοποιούν τη συσκευή σαν παιχνίδι.
10. Μη βυθίζετε ποτε το σωμα του προϊόντος, το ρευματολήπτη και το ηλεκτρικό καλώδιο σε νερό ή άλλα υγρα, χρησιμοποιείτε ένα υγρο πανι για τον καθαρισμο τους.
11. Αποσυνδέετε πάντα τη συσκευή από την τροφοδοσία αν την αφήνετε αφύλακτη και πριν τη συναρμολογήσετε, αποσυναρμολογήσετε ή να την καθαρίσετε.
12. Βεβαιωθείτε ότι τα χέρια σας είναι πάντα καλά στεγνά πριν χρησιμοποιήσετε ή ρυθμίσετε τους διακόπτες που βρίσκονται στη συσκευή ή πριν αγγίξετε το ρευματολήπτη και τις συνδέσεις τροφοδοσίας.
13. Μην αγγίζετε ποτε τα κινουμενα μερη.
14. Μην εισάγετε ποτέ τα χέρια στην κανάτα όταν η συσκευή είναι συνδεδεμένη στο ηλεκτρικό δίκτυο.
15. Οι λεπίδες είναι πολύ ακονισμένες, επιδείξτε τη μέγιστη προσοχή κατά τον καθαρισμό τους.
16. Μην θέτετε σε λειτουργία τη συσκευή άδεια.
17. Μη χρησιμοποιείτε τη συσκευή αν η λεπίδα έχει υποστεί βλάβη.

18. Μη χρησιμοποιείτε τη συσκευή για τον θρυμματισμό τροφίμων που είναι ιδιαίτερα σκληρά (παράδειγμα: κρέας με κόκκαλα).
19. Προετοιμάστε την κανάτα του μπλέντερ με τα προς αλεση υλικά και συναρμολογήστε την στο σωμα μηχανής πριν συνδέσετε τον ρευματολήπτη στην πρίζα του ρευματος.
20. Το προϊόν έχει σχεδιαστεί κατά τρόπον ώστε να λειτουργεί μόνον αν η κανάτα του μπλέντερ έχει συναρμολογηθεί σωστά. Αν κάτι τέτοιο δεν επαληθευτεί, απευθυνθείτε σε ένα εξουσιοδοτημένο τεχνικό κέντρο.
21. Μη μεταφέρετε το μπλέντερ από το χερούλι της κανάτας.
22. Πριν αφαιρέσετε το καπακι περιμένετε έως ότου η λεπίδα να σταματήσει εντελώς.
23. Προς αποφυγή ατυχημάτων και βλαβών στην συσκευή, κρατάτε πάντα τα χέρια σας και τα κουζινικά σκεύη μακριά από τις λεπίδες και τα κινούμενα μέρη.
24. Για την αποσύνδεση του ρευματολήπτη, κρατήστε τον καλά και αποσπάστε τον από την πρίζα τοίχου. Μην τον αποσπάτε ποτέ τραβώντας τον από το καλώδιο.
25. Αν το καλώδιο τροφοδοσίας έχει ζημιά, πρέπει να αντικατασταθεί από τον κατασκευαστή ή την υπηρεσία του τεχνικής εξυπηρέτησης ή εν τέλει από εξειδικευμένο πρόσωπο, ώστε να αποφευχθεί κάθε κίνδυνος. Όλες οι επισκευές, συμπεριλαμβανομένης της αντικατάστασης του καλωδίου τροφοδοσίας, πρέπει να εκτελούνται αποκλειστικά από την Τεχνική Υπηρεσία της Ariete ή από εξουσιοδοτημένους τεχνικούς της Ariete, ώστε να αποφευχθεί κάθε κίνδυνος.
26. Στην περίπτωση χρησιμοποίησης ηλεκτρικών προεκτάσεων, αυτές πρέπει να είναι κατάλληλες για την ισχύ της συσκευής, για να αποφευχθούν κίνδυνοι στο χειριστή και την ασφάλεια του χώρου που δουλεύετε. Οι ακατάλληλες προεκτάσεις μπορεί να προκαλέσουν ανωμαλίες λειτουργίας.
27. Για να μην διακυβεύσετε την ασφάλεια της συσκευής, χρησιμοποιείτε μόνον αυθεντικά ανταλλακτικά και εξαρτήματα, εγκεκριμένα από τον κατασκευαστή.
28. Η συσκευή έχει επισημανθεί ΑΠΟΚΛΕΙΣΤΙΚΑ ΓΙΑ ΟΙΚΙΑΚΗ ΧΡΗΣΗ και δεν πρέπει να προορισθεί για εμπορική ή βιομηχανική χρήση.
29. Η παρούσα συσκευή είναι σύμφωνη με την Οδηγία 2014/35/EU και 2014/30/EU σχετικά με την Ηλεκτρομαγνητική συμβατότητα EMC και τον κανονισμό (ΕΚ) υπ' αριθμόν 1935/2004 της 27/10/2004 σχετικά με τα υλικά που προορίζονται να έλθουν σε επαφή με τρόφιμα.
30. Πιθανές μετατροπές στο παρόν προϊόν που δεν έχουν κατηγορηματικά εξουσιοδοτηθεί από τον κατασκευαστή, μπορεί να προκαλέσουν άρση της ασφάλειας και της εγγύησης της χρήσης της από τον χρήστη.
31. Όταν αποφασίσετε να αποσύρετε ως απόρριμα την παρούσα συσκευή,

συνιστάται να την καταστήσετε αδρανή, κόβοντας το καλώδιο τροφοδοσίας. Συνιστάται επίσης να καταστήσετε αβλαβή εκείνα τα μέρη της συσκευής που είναι επιδεκτικά να αποτελέσουν κίνδυνο, ειδικά γιά τα παιδιά που θα μπορούσαν να χρησιμοποιήσουν την συσκευή στα παιχνίδια τους.

32. Τα στοιχεία της συσκευασίας δεν πρέπει να τα αφήνετε σε μέρη προσιτά στα παιδιά λόγω του ότι είναι πιθανές πηγές κινδύνου.



33. Για τη σωστή διάθεση του προϊόντος σύμφωνα με την Ευρωπαϊκή Οδηγία 2012/19/EK παρακαλείστε να διαβάσετε προηγουμένως το ειδικό φυλλάδιο που συνάπτεται στο προϊόν.

ΦΥΛΑΞΤΕ ΑΥΤΕΣ ΤΙΣ ΟΔΗΓΙΕΣ

Το μπλέντερ, συνδυάζοντας την επαγγελματικότητα με την πρακτικότητα χρήσης, θα γίνει ένας αναντικατάστητος βοηθός στην κουζίνα:

- ευκολόχρηστο, χάρις στο πώμα του καπακιού που επιτρέπει την εισαγωγή των τροφίμων κατά τη διάρκεια της λειτουργίας.
- ιδανικό για στιγμιαία παρασκευάσματα.
- απαραίτητο για να παρασκευάσετε γρήγορα τέλειες γρανίτες και νόστιμα smoothies.

ΠΕΡΙΓΡΑΦΗ ΤΗΣ ΣΥΣΚΕΥΗΣ (ΕΙΚ. 1)

- A Πώμα
- B Καπάκι
- C Κανάτα
- D Φλάντζα
- E Σύνολο λεπίδων
- F Κουμπί λειτουργίας (☛ - 0 - 1 - 2)
- G Σώμα κινητήρα

ΟΔΗΓΙΕΣ ΧΡΗΣΗΣ

ΠΡΟΣΟΧΗ:

Ακόμα κι αν η συσκευή δεν χρησιμοποιείται, αποσυνδέστε την από την πρίζα του ρεύματος πριν συναρμολογήσετε ή αφαιρέσετε τα διάφορα μέρη ή πριν προχωρήσετε με τον καθαρισμό.

Προετοιμάστε το δοχείο με τα υλικά που θα αναμιχθούν και τοποθετήστε το στο σώμα του κινητήρα πριν συνδέσετε το ρευματολήπτη στην πρίζα του ρεύματος.

- Τοποθετήστε τη φλάντζα στο σύνολο λεπίδων (E). Κρατώντας το από τη λαβή, τοποθετήστε το σύνολο λεπίδων (E) στο κάτω μέρος της βάσης του δοχείου. Στερεώστε το σύνολο λεπίδων (E) στρέφοντάς το αριστερόστροφα έως ότου ασφαλίσει (Εικ. 2).
- Τοποθετήστε σωστά την κανάτα (C) στο σώμα του κινητήρα (G) και στρέψτε την δεξιόστροφα μέχρι να ασφαλίσει (Εικ. 3).
- Κόψτε τα τρόφιμα σε μικρά κομμάτια και βάλτε τα στο δοχείο σε ποσότητα τέτοια ώστε να μην υπερ-

βείτε τη μέγιστη στάθμη. Προσθέστε το υγρό. Κλείστε την κανάτα (C) με το καπάκι (B) (Εικ. 4).

ΣΗΜΕΙΩΣΗ: Η σωστή αναλογία είναι 2 μέρη τροφίμων και 3 μέρη υγρού για ένα μέγιστο χρόνο 30 δευτερολέπτων.

- Κλείστε την επάνω οπή του καπακιού (B) εισάγοντας το σχετικό πώμα (A) στρέφοντάς το δεξιόστροφα (Εικ. 5).
- Συνδέστε το ρευματολήπτη του καλωδίου τροφοδοσίας σε μια πρίζα ηλεκτρικού ρεύματος.
- Θέσατε σε λειτουργία τη συσκευή στρέφοντας το κουμπί λειτουργίας (F) δεξιόστροφα μέχρι το πρώτο κλικ (χαμηλή ταχύτητα) ή το δεύτερο κλικ (υψηλή ταχύτητα) για να ενεργοποιήσετε τις λεπίδες. Στρέφοντας το κουμπί λειτουργίας (F) αριστερόστροφα, θα ενεργοποιηθεί η λειτουργία PULSE (✳).
- Για να σταματήσετε τη λειτουργία, γυρίστε το κουμπί λειτουργίας (F) στη θέση «0».

ΠΡΟΣΟΧΗ:

Στην περίπτωση που η συσκευή δεν λειτουργεί, βεβαιωθείτε ότι η κανάτα έχει τοποθετηθεί σωστά. Η συσκευή είναι εξοπλισμένη με διατάξεις που εμποδίζουν τη λειτουργία της εάν η κανάτα δεν υπάρχει ή δεν έχει τοποθετηθεί σωστά.

Μην υπερβαίνετε τον μέγιστο χρόνο λειτουργίας των 30 δευτερολέπτων.

- Μην αφαιρείτε ποτέ το καπάκι (B) κατά τη χρήση.

ΠΡΟΣΟΧΗ:

Πριν επεξεργαστείτε χλιαρά υγρά βγάλτε πάντα το πώμα (A) από το καπάκι του μπλέντερ.

Μην υπερβαίνετε τον μέγιστο χρόνο λειτουργίας των 30 δευτερολέπτων. Η ιδανική χρήση επιτυγχάνεται με σύντομους παλμούς λίγων δευτερολέπτων.

- Κατά την χρήση, είναι δυνατόν να προσθέσετε τρόφιμα στο δοχείο, σηκώνοντας το πώμα (A), αφού σβήσετε την συσκευή.

ΚΑΘΑΡΙΣΜΟΣ

ΠΡΟΣΟΧΗ:

Μη βυθίζετε ποτέ το σώμα του προϊόντος, το ρευματολήπτη και το ηλεκτρικό καλώδιο σε νερό ή άλλα υγρά, χρησιμοποιείτε ένα υγρό πανί για τον καθαρισμό τους.

Ακόμα κι αν η συσκευή δεν χρησιμοποιείται, αποσυνδέστε την από την πρίζα του ρεύματος πριν συναρμολογήσετε ή αφαιρέσετε τα διάφορα μέρη ή πριν προχωρήσετε με τον καθαρισμό.

- Μην αποσυναρμολογήσετε τη συσκευή ή προσπαθήσετε να επέμβετε με οποιονδήποτε τρόπο στο εσωτερικό της. Κρατάτε την συσκευή καθαρή και σε τάξη για να σας εγγυηθεί τέλεια ποιότητα των παρασκευασμάτων και μεγαλύτερη διάρκεια ζωής της.
- Η κανάτα (C), το καπάκι (B), το πώμα (A) και το σύνολο λεπίδων (E) μπορούν να πλυθούν και στο πλυντήριο πιάτων, στο επάνω καλάθι.
- Για τον καθαρισμό της βάσης κινητήρα, χρησιμοποιήστε ένα ελαφρά υγρό πανί. Μη χρησιμοποιείτε εν δυνάμει αποξεστικά προϊόντα.
- Καθαρίστε προσεκτικά τη λεπίδα.

ΠΡΟΣΟΧΗ:

Οι ακμές κοπής της λεπίδας είναι εξαιρετικά ακονισμένες.

ПРАВИЛА ПОЛЬЗОВАНИЯ

ПЕРЕД НАЧАЛОМ РАБОТЫ НЕОБХОДИМО ПРОЧИТАТЬ ИНСТРУКЦИЮ.

Используя электрические приборы необходимо выполнять следующие меры предосторожности:

1. Убедитесь в том, что напряжение прибора совпадает с напряжением Вашей электрической сети.
2. Не оставляйте без присмотра включённый в электрическую сеть прибор; отключайте его после каждого использования.
3. Не ставьте прибор вблизи источников отопления или на их поверхности.
4. При эксплуатации ставить прибор только на горизонтальные и устойчивые поверхности.
5. Не оставляйте прибор под воздействием атмосферных явлений (дождя, солнца и т.д.).
6. Электрический провод не должен касаться горячих поверхностей.
7. Данное устройство не может использоваться детьми. Храните прибор и его шнур в недоступном для детей месте.
8. Это устройство может использоваться людьми с ограниченными физическими, сенсорными или умственными способностями или нехваткой опыта и знаний, если они находятся под постоянным присмотром, или если получили инструкции относительно безопасного использования прибора и понимают опасности, связанные с этим.
9. Дети не должны играть с прибором.
10. Никогда не погружать корпус мотора, электрическую вилку и провод в воду или другие жидкости. Для их очистки использовать только влажную ткань.
11. Всегда отсоединяйте устройство от сети, если оставляете его без присмотра и перед сборкой, разборкой или чисткой.
12. Необходимо тщательно высушить руки, прежде чем нажимать и регулировать кнопки прибора и дотрагиваться до вилки провода и электрических деталей.
13. Никогда не дотрагиваться до движущихся деталей.
14. Никогда не класть руки в ёмкость, если прибор включён в электрическую сеть.
15. Ножи очень острые. Соблюдать предельную осторожность во время их мытья.
16. Не работать с прибором вхолостую.

17. Не пользоваться прибором, если нож повреждён.
18. Не используйте прибор для измельчения слишком твёрдых продуктов (например, мясо с костями).
19. Сначала поместить продукты для измельчения в ёмкость и установить её на корпус мотора, и только после этого подсоединить вилку провода к электрической розетке.
20. Прибор спроектирован таким образом, что работает только при правильной установке чашки. Если этого не происходит, обратитесь в авторизованный сервисный центр.
21. Не поднимайте блендер за ручку стакана.
22. Прежде чем снимать крышку, дождаться полной остановки ножа.
23. Во избежание получения травм и повреждений прибора всегда держать руки и кухонные принадлежности на расстоянии от движущихся деталей прибора.
24. При отсоединении от электрической розетки братья руками непосредственно за штепсель. Никогда не тянуть за провод для того, чтобы вытащить его.
25. Если шнур питания поврежден, он должен быть заменен производителем, его сервисным агентом или другим квалифицированным специалистом во избежание опасности. Все ремонтные работы, включая замену шнура питания, должны производиться только в сервисном центре или уполномоченным техником Ariete во избежание опасности.
26. В случае использования удлинителей последние должны соответствовать мощности прибора во избежание опасности для оператора и безопасности рабочей среды. Неподходящие удлинители могут привести к неисправности.
27. Для обеспечения безопасности прибора используйте только рекомендуемые производителем запасные части и аксессуары.
28. Прибор предназначен ТОЛЬКО ДЛЯ БЫТОВОГО ИСПОЛЬЗОВАНИЯ и не должен использоваться в производственных или коммерческих целях.
29. Данное устройство соответствует требованиям директив 2014/35/EU и ЭМС 2014/30/EU и Регламенту (ЕС) № 1 935/2004 от 27/10/2004 на материалы, контактирующие с пищевыми продуктами.
30. Вносимые изменения в прибор, если они чётко не указаны производителем, могут привести к потере безопасности и гарантии его эксплуатации со стороны потребителя.
31. В случае если Вы решили выбросить этот прибор, рекомендуется перерезать электрический провод для невозможности его дальнейшего исполь-

зования. Рекомендуется также обезвредить те части прибора, которые могут представлять опасность, в случае их использования детьми для своих игр.

32. Составные части упаковки не должны оставаться в местах, доступных для детей, так как они могут представлять источник опасности.



33. Для правильного использования изделия в соответствии с Европейской директивой 2012/19/ЕС, пожалуйста, прочитайте прилагаемую инструкцию по применению.

СОХРАНИТЬ ИНСТРУКЦИЮ

Совмещая в себе простоту работы и характеристики электроприбора для профессионального назначения, блендер станет незаменимым помощником на кухне:

- он удобен в работе благодаря отверстию в крышке, через которое можно вводить продукты во время измельчения;
- он идеален для блюд быстрого приготовления;
- служит для быстрого получения отличных каш и вкусных смузи.

ОПИСАНИЕ ПРИБОРА (РИС. 1)

- A Пробка
- B Крышка
- C Чашка
- D Прокладка
- E Блок ножа
- F Ручка регулировки (※ - 0 - 1 - 2)
- G Корпус двигателя

ИНСТРУКЦИИ ПО ПРИМЕНЕНИЮ

внимание:

Даже если устройство не используется, отключайте его от электрической сети и дайте ему остыть перед монтажом или демонтажом комплектующих для осуществления чистки.

Подготовьте емкость с пищевыми продуктами и установите ее на корпус двигателя, прежде чем подключать вилку к розетке.

- Вставьте прокладку в блок ножей (E); удерживая его за ручку, поместите блок ножей (E) на дно основания стакана. Закрепите блок ножей (E), повернув его против часовой стрелки до фиксации (Рис. 2).
- Правильно установите чашку (C) на корпус двигателя (G) и поверните ее по часовой стрелке до фиксации (Рис. 3).
- Порезьте продукты на мелкие кусочки и положите их в емкость в количестве, не превы-

шающем максимальный уровень.

Добавьте жидкость. Закройте чашку (С) крышкой (В) (рис. 4).

примечание: Правильная пропорция - 2 части пищевых продуктов и 3 части жидкости на максимальное время 30 секунд.

- Закройте верхнее отверстие крышки (В) пробкой (А), повернув ее по часовой стрелке (Рис. 5).
 - Вставьте вилку питания в электрическую розетку.
 - Включите прибор, установив регулятор (F) по часовой стрелке до первого (низкая скорость) или второго щелчка (высокая скорость) для приведения в действие ножа.
- При повороте регулятора (F) против часовой стрелки включается функция PULSE (❄).
- Для того, чтобы остановить прибор, поверните регулятор (F) в положение «0».

внимание:

Если устройство не включается, убедитесь, что чашка установлена правильно. Прибор оснащен устройствами, которые предотвращают включение прибора, если стакан отсутствует или установлен неправильно.

Не превышайте максимальное время работы 30 секунд.

- Никогда не снимайте крышку (b) во время работы прибора.

внимание:

Перед смешиванием теплой жидкости всегда вынимайте пробку (А) с крышки блендера.

Не превышайте максимальное время работы 30 секунд. Идеальное использование - короткими включениями на несколько секунд.

- Во время работы можно добавлять продукты в стакан, подняв пробку (А) после выключения прибора.

УХОД

внимание:

Никогда не опускайте корпус прибора и сетевой шнур в воду или другие жидкости; для чистки использовать влажную ткань.

Даже если устройство не используется, отключайте его от электрической сети и дайте ему остыть перед монтажом или демонтажом комплектующих для осуществления чистки.

- Не разбирайте прибор и не пытайтесь каким-либо образом вмешиваться в его внутренние части. Чтобы гарантировать оптимальное качество пищевых продуктов и более длительный срок службы, содержите прибор в полной чистоте.
- Чашу (С), крышку (В), пробку (А) и блок ножей (Е) можно мыть в посудомоечной машине на верхней полке.
- Для очистки блока двигателя используйте слегка влажную ткань. Не используйте абразивные чистящие средства.
- Тщательно очистите нож.

внимание:**Режущие кромки ножа очень острые.**

Дата изготовления указана на корпусе изделия в зашифрованном виде SN wk/ygrabcdefg,
где wk – неделя производства
yg – год производства
abcdefg – серийный номер изделия

Соответствует требованиям

ТР ТС 004/2011 «О безопасности низковольтного оборудования, утвержден Решением Комиссии Таможенного союза №768 от 16 августа 2011 года

ТР ТС 020/2011 «Электромагнитная совместимость технических средств», утвержден Решением Комиссии Таможенного союза №879 от 9 декабря 2011 года

Информация о сертификации в приложении к гарантийному талону и/или на упаковке изделия.

220-240В~ - 50-60Гц - 500Вт - Класс II – IPX0

Сделано в Китае

Импортер: ООО «Медиатех»,

Юридический адрес:127006, город Москва, улица Садовая-Триумфальная, дом 16, строение 3, ПОМ. I, КОМ 2

Фактический адрес:119048, г. Москва, ул. Усачева, д.29, корпус 3, пом.II, ком.3

Изготовитель: De' Longhi Appliances Srl /«Делонги Апплаенсис СРЛ» Адрес: 50013 Италия, Флоренция, Кампи Бизенцио, Виа С. Куирико 300.

Список организаций, уполномоченных изготовителем на работу с претензиями потребителей и сервисным обслуживанием, размещен на сайте: <http://www.ariete.net/ru/assistance>

Горячая линия Ariete +7915165611

Товар поставляется в собранном виде, специальных требований к перевозке и хранению не установлено.

Утилизировать в соответствии с законодательством места реализации.

Гарантийный срок 2 года. Срок службы изделия 2 года.

Информация о сертификации в приложении к гарантийному талону и/или на упаковке изделия.

ВАЖЛИВА ІНФОРМАЦІЯ

УВАЖНО ОЗНАЙОМИТИСЯ З ЦИМИ ІНСТРУКЦІЯМИ ПЕРЕД ПОЧАТКОМ ЕКСПЛУАТАЦІЇ.



Під час експлуатації електричних пристроїв слід дотримуватися належних правил безпеки, а саме:

1. Переконайтеся в тому, що напруга пристрою відповідає напрузі Вашої мережі електричного живлення.
2. Забороняється залишати пристрій увімкнутим у мережу електричного живлення без нагляду; після кожного використання слід вимкнути пристрій та від'єднати його від мережі живлення.
3. Забороняється залишати пристрої на джерелах тепла або біля них.
4. Під час використання встановити пристрій на горизонтальну, стійку та добре освітлену поверхню.
5. Не залишати пристрій під дією атмосферних явищ (дощ, сонце і т.д.).
6. Слідкувати за тим, щоб провід електричного живлення не торкався гарячих поверхонь.
7. Забороняється допускати дітей до користування пристроєм. Тримати пристрій та провід до нього у місцях, недосяжних для дітей.
8. Передбачається використання пристрою з боку осіб з обмеженими фізичними, сенсорними або розумовими спроможностями, недосвідчених осіб або таких, що не знайомі з принципом роботи пристрою. Такі особи повинні користуватися пристроєм лише під наглядом особи, відповідальної за їх безпеку, або якщо вони пройшли відповідний інструктаж щодо безпечного використання пристрою та усвідомлюють пов'язані з ним ризики.
9. Слідкувати за тим, щоб діти не бавилися з пристроєм.
10. Забороняється занурювати у воду та інші рідини корпус пристрою, вилку або провід електричного живлення, а також користуватися вологою тканиною для догляду за пристроєм.
11. Перед тим, як збирати, розбирати або мити пристрій, слід завжди перш за все вимкнути його і від'єднати від мережі електричного струму.
12. Перед тим, як торкатися перемикачів та кнопок на пристрої з метою регулювання, а також вилки чи проводу живлення, слід переконатися в тому, що Ваші руки сухі.
13. Забороняється торкатися частин, що рухаються.
14. Забороняється вставляти руки в посудину, якщо пристрій під'єднано до

мережі електричного струму.

15. Леза дуже гострі, під час миття та догляду за ними поводитися дуже обережно.
16. Забороняється вмикати пристрій порожнім.
17. Забороняється користуватися пристроєм, якщо ніж пошкоджений.
18. Забороняється користуватися пристроєм для перемелювання продуктів з підвищеною міцністю (наприклад: м'ясо з кістками).
19. Підготувати посудину блендера з продуктами для змішування, встановити її на корпус двигуна перед тим, як вставляти вилку в розетку електричного струму.
20. Пристрій розроблено та виготовлено таким чином, що він працює лише тоді, коли посудину міксера встановлено правильно. Якщо пристрій не працює, звернутися до уповноваженого сервісного центру.
21. Забороняється переносити блендер за ручку посудини.
22. Перед тим, як знімати кришку, вимкнути пристрій, вийняти вилку з розетки електричного струму і зачекати, доки лезо повністю не зупиниться.
23. Щоб запобігти травмам та пошкодженням пристрою, тримати руки та кухонні знаряддя подалі від лез та частин, що рухаються.
24. Щоб вийняти штепсельну вилку з розетки, слід взятися рукою безпосередньо за корпус самої вилки. Забороняється виймати штепсельну вилку, потягнувши за провід живлення.
25. Якщо провід живлення пошкоджений, його заміну повинен здійснити виробник чи представник технічної служби, або особа з відповідною кваліфікацією, щоб запобігти будь-якому ризику; будь-який ремонт, включно заміну проводу живлення, повинен виконувати кваліфікований персонал центру технічного обслуговування Ariete або уповноваженого ним центру, щоб запобігти будь-якими ризикам.
26. У випадку використання електричних подовжувачів, щоб гарантувати безпеку користувачів та середовища використання, ці подовжувачі повинні відповідати потужності пристрою. Невідповідні подовжувачі можуть спричинити неполадки в роботі пристрою.
27. Щоб забезпечити безпеку пристрою слід завжди використовувати лише оригінальні запасні частини та аксесуари, схвалені виробником пристрою.
28. Цей пристрій розроблений та виготовлений **ЛИШЕ ДЛЯ ДОМАШНЬОГО ВИКОРИСТАННЯ**, забороняється використовувати його за комерційним

або промисловим призначенням.

29. Цей пристрій відповідає вимогам директив 2014/35/EU та EMC 2014/30/EU, а також розпорядженню ЄС № 1935/2004 від 27/10/2004 стосовно матеріалів, що безпосередньо пов'язані з їжею.
30. Будь-які зміни в конструкції цього пристрою, не схвалені відповідним чином виробником, можуть поставити під загрозу безпеку пристрою та призвести до анулювання гарантії.
31. У випадку завершення терміну використання пристрою слід відрізати провід живлення, щоб ним не можна було більше скористуватися. Крім того, рекомендується знешкодити ті частини пристрою, що можуть бути небезпечними, особливо для дітей, які можуть використати їх як іграшку.
32. Складові упаковки не слід залишати у досяжних дітям місцях, оскільки вони можуть бути потенційним джерелом небезпеки.
-  33.  Правила переробки пристрою у відповідності до вимог європейської Директиви 2012/19/CE зазначені у відповідному інформаційному листі, що надається до цього виробу.

ЗБЕРІГАТИ ЦІ ІНСТРУКЦІЇ З ЕКСПЛУАТАЦІЇ

Цей блендер, в якому поєднуються простота використання та високі експлуатаційні характеристики професійного рівня, стане надійним та незамінним помічником на кухні:

- зручність використання забезпечується наявністю отвору у кришці, що дає можливість додавати продукти під час роботи.
- ідеально підходить для приготування страв швидкого приготування.
- незамінний для швидкого приготування відмінної граніти та шербету з льодом.

ОПИСАННЯ ПРИСТРОЮ (Мал. 1)

- A Ковпачок для отвору
- B Кришка
- C Посудина
- D Прокладка
- E Леза
- F Ручка регулювання роботи (☼ - 0 - 1 - 2)
- G Корпус двигуна

ІНСТРУКЦІЇ З КОРИСТУВАННЯ

УВАГА:

Перед тим, як встановити або зняти якісь складові частини з пристрою з метою догляду за ним, слід спочатку вийняти вилку з розетки електричного живлення, навіть якщо пристрій не працює.

Підготувати посудину блендера з продуктами для змішування, встановити її на корпус двигуна перед тим, як вставляти вилку в розетку електричного струму.

- Встановити прокладку на леза (E); притримуючи за ручку, встановити леза (E) в нижню частину корпусу. Зафіксувати леза (E) повернувши їх проти напрямку годинникової стрілки до характерного клацання (Мал. 2).
- Установити посудину (C) на корпус двигуна (G) належним чином і повернути її у напрямку руху годинникової стрілки до характерного клацання, щоб зафіксувати (Мал. 3).
- Нарізати харчові продукти на шматочки і покласти їх до посудини у такій кількості, щоб не перевищувати максимальний рівень.

Додати рідину. Накрити посудину (C) кришкою (B) (Мал. 4).

ПРИМІТКА: Правильна пропорція: 2 частки продуктів і 3 частки рідини для роботи пристрою максимум протягом 30 секунд.

- Закрити верхній отвір у кришці (B) за допомогою відповідного ковпачка (A), який слід повернути за годинниковою стрілкою (Мал. 5).
- Вставити вилку проводу живлення в розетку електричного струму.
- Увімкнути пристрій, повернувши ручку регулювання роботи (F) за годинниковою стрілкою до першого клацання (низька швидкість) або до другого клацання (висока швидкість), щоб леза почали працювати.

Якщо повернути ручку регулювання роботи (F) проти годинникової стрілки, задіюється функція PULSE .

- Щоб припинити роботу, повернути ручку регулювання (F) в положення «0».

УВАГА:

Якщо пристрій не вмикається, перевірити, щоб посудина була встановлена правильно. Блендер укомплектовано пристроями, що блокують роботу, якщо посудини немає, або якщо вона встановлена невірно.

Забороняється безперервно користуватися пристроєм довше 30 секунд.

- Забороняється знімати кришку (b) під час використання пристрою.

УВАГА:

Перед тим, як подрібнювати теплу рідину, слід спочатку завжди знімати ковпачок (A) з кришки блендера.

Забороняється безперервно користуватися пристроєм довше 30 секунд. Оптимальним вважається використання у імпульсному режимі протягом кількох секунд.

- Під час роботи можна додавати продукти до посудини, для цього слід спочатку вимкнути пристрій, а потім підняти ковпачок (A).

ДОГЛЯД**УВАГА:**

Забороняється занурювати у воду та інші рідини корпус пристрою, вилку або провід електричного живлення, а також користуватися вологою тканиною для догляду за пристроєм.

Перед тим, як встановити або зняти якісь складові частини з пристрою з метою догляду за ним, слід спочатку вийняти вилку з розетки електричного живлення, навіть якщо пристрій не працює.

- Категорично забороняється розбирати пристрій або намагатися якимось чином змонтувати його. Тримати пристрій у чистоті та порядку; це забезпечить оптимальну якість приготування за його допомогою страв та сприятиме довгому термінові його служби.
- Посудину (С), кришку (В), ковпачок (А) можна мити і у посудомийній машині, у верхньому відділенні.
- Протирати корпус двигуна зволоженою кухонною серветкою. Забороняється використовувати потенційно абразивні речовини.
- Під час очищення лез слід бути особливо обережними.

УВАГА:

Ріжучі частини леза дуже гострі.

WAŻNE UWAGI

PRZED PRYZYSTĄPIENIEM DO OBSŁUGI URZĄDZENIA, ZAPOZNAĆ SIĘ Z TREŚCIĄ INSTRUKCJI.

Podczas użytkowania urządzeń elektrycznych należy zastosować odpowiednie środki zapobiegawcze, takie jak:

1. Sprawdzić, czy wartość napięcia elektrycznego urządzenia jest zgodna z napięciem sieci użytkownika.
2. Nie pozostawiać bez nadzoru urządzenia podłączonego do sieci elektrycznej. Wyjąć wtyczkę z gniazda zasilającego po każdym użyciu urządzenia.
3. Nie pozostawiać urządzenia nad źródłami ciepła lub w ich pobliżu.
4. Podczas użytkowania urządzenia umieścić je na poziomym, stabilnym i dobrze oświetlonym blacie.
5. Nie wystawiać urządzenia na działanie czynników atmosferycznych (deszcz, słońce, itp.).
6. Zapobiegać stykaniu się przewodów elektrycznych z gorącymi powierzchniami.
7. Urządzenie nie może być używane przez dzieci. Przechowywać urządzenie i jego przewód z dala od zasięgu dzieci.
8. Niniejsze urządzenie może być używane przez osoby o obniżonych zdolnościach fizycznych, czuciowych lub umysłowych, lub też nieposiadające odpowiedniego doświadczenia lub wiedzy, chyba że pod nadzorem lub po otrzymaniu instrukcji dotyczących bezpiecznej obsługi urządzenia i zrozumieniu wiążącym się z tym zagrożeń.
9. Zabrania się wykorzystywania urządzenia do zabawy przez dzieci.
10. Nie zanurzać korpusu produktu, wtyczki i przewodu elektrycznego w wodzie lub w innych cieczach. Do ich czyszczenia używać wilgotnej szmatki.
11. Należy odłączyć zawsze urządzenie od sieci elektrycznej, jeżeli pozostaje bez opieki lub przed czynnościami montażu lub czyszczenia.
12. Przed posłużeniem się lub regulacją przełączników znajdujących się na urządzeniu albo przed dotknięciem wtyczki i przewodów upewnić się, że dłonie są suche.
13. Nie dotykać nigdy części ruchomych.
14. Nie wkładać nigdy rąk do pojemnika wówczas, gdy urządzenie połączone jest do sieci elektrycznej.
15. Noże są dobrze naostrzone, należy z największą ostrożnością wykonywać ich czyszczenie.
16. Nie powodować funkcjonowania urządzenia na sucho.
17. Nie używać urządzenia, gdy ostrze jest uszkodzone.

18. Nie należy używać urządzenia do siekania zbyt twardych pokarmów (np. mięsa z kością).
19. Przygotować pojemnik miksera ze składnikami do miksowania i zamontować go do korpusu silnika przed połączeniem wtyczki z gniazdkiem zasilania.
20. Produkt został zaprojektowany w taki sposób, aby mógł funkcjonować tylko wtedy, kiedy pojemnik miksera jest zamontowany prawidłowo. Gdyby to nie miało miejsca, należy dostarczyć produkt do autoryzowanego centrum obsługi.
21. Nie przenosić miksera przy pomocy zamontowanego pojemnika.
22. Przed zdjęciem pokrywki, wyłączyć urządzenie, odłączyć wtyczkę zasilania od gniazdka zasilania i poczekać aż nóż całkowicie się zatrzyma.
23. Aby uniknąć nieszczęśliwych wypadków i uszkodzeń urządzenia należy trzymać zawsze ręce i narzędzia kuchenne daleko od noży i od części wirujących.
24. Aby odłączyć wtyczkę, należy chwycić ją i wysunąć ze ściennego gniazda elektrycznego. Nie odłączać wtyczki ciągnąc za kabel.
25. Jeżeli przewód zasilania jest uszkodzony, musi być wymieniony przez producenta lub jego serwis obsługi technicznej albo przez osobę z podobnymi kwalifikacjami, kwalifikacjami taki sposób, aby zapobiec każdemu rodzajowi ryzyka; wszelkie naprawy, włącznie z wymianą przewodu, muszą być wykonywane wyłącznie przez Autoryzowane Centrum Obsługi Ariete lub przez personel techniczny firmy Ariete, w celu zapobiegania wszelkiego rodzaju ryzyka.
26. W przypadku wykorzystania przedłużaczy elektrycznych, powinny być one dostosowane do mocy urządzenia, co zapobiegnie zagrożeniom dla operatora i zapewni bezpieczeństwo środowiska działania. Niewłaściwie dobrane przedłużacze mogą powodować nieprawidłowości działania.
27. W celu zachowania bezpieczeństwa urządzenia używać wyłącznie oryginalnych części zamiennych i akcesoriów, zatwierdzonych przez producenta.
28. Urządzenie przeznaczone jest **WYŁĄCZNIE DO UŻYTKU DOMOWEGO** i nie może być wykorzystywane do celów handlowych lub przemysłowych.
29. Niniejsze urządzenie spełnia wymogi dyrektywy 2014/35/EU oraz EMC 2014/30/EU oraz Rozporządzenia (WE) nr 1935/2004 z dn. 27/10/2004 dla materiałów stykających się z żywnością.
30. Ewentualne, nie zatwierdzone wyraźnie przez producenta modyfikacje, mogą spowodować utratę bezpieczeństwa użytkownika urządzenia oraz gwarancji.
31. W przypadku utylizacji produktu w charakterze odpadu, należy uniemożliwić jego użycie poprzez odcięcie przewodu zasilania. Zaleca się ponadto unieszkodliwienie tych komponentów urządzenia, które mogą stwarzać zagrożenie, zwłaszcza

dla dzieci, które wykorzystują urządzenie do zabawy.

32. Nie pozostawiać elementów opakowania w miejscu dostępnym dla dzieci, ponieważ stanowią źródło zagrożenia.



33. W celu prawidłowej utylizacji na podstawie Dyrektywy europejskiej 2009/96/WE prosimy o zapoznanie się z informacją załączoną z produktem.

INSTRUKCJĘ NALEŻY ZACHOWAĆ

Mikser, łącząc miły wygląd z praktycznością użytkowania, stanie się niezbędną pomocą w kuchni:

- łatwy w użytkowaniu, dzięki korkowi w pokrywie, który umożliwia włożenie artykułów spożywczych podczas funkcjonowania.
- idealny do natychmiastowego przygotowania.
- niezbędny do szybkiego uzyskania doskonałej granity i pysznych koktajli.

OPIS URZĄDZENIA (rys. 1)

- A Korek
- B Pokrywa
- C Pojemnik
- D Uszczelka
- E Zespół ostrzy
- F Pokrętło włączające (☼ - 0 - 1 - 2)
- G Korpus silnika

INSTRUKCJE OBSŁUGI

UWAGA:

Nawet gdy urządzenie nie było używane, przed montażem lub demontażem poszczególnych elementów wyciągnąć wtyczkę z gniazda elektrycznego.

Przygotować pojemnik ze składnikami do miksowania i zamontować go do korpusu silnika przed połączeniem wtyczki z gniazdkiem zasilania.

- Włożyć uszczelkę na zespół ostrzy (E); przytrzymując ją za uchwyt, umieścić zespół ostrzy (E) na dnie podstawy pojemnika. Zabezpieczyć zespół ostrzy (E) obracając go w kierunku przeciwnym do ruchu wskazówek zegara, aż do zablokowania (Rys. 2).
- Ustawić prawidłowo pojemnik (C) na korpusie silnika (G) i obracać go zgodnie z ruchem wskazówek zegara, aż do zablokowania (Rys. 3).
- Pociąć artykuły spożywcze na małe kawałki i włożyć je do pojemnika, w takiej ilości, aby nie przekroczyć maksymalnego poziomu.
Dodajcie płyn. Zamknąć pojemnik (C) za pomocą pokrywy (B) (Rys. 4).

uwaga: Prawidłowa proporcja to 2 części produktów żywnościowych i 3 części płynu przez maksymalnie 30 sekund.

- Zamknąć otwór górny pokrywy (B) wkładając odpowiedni korek (A) obracając go w kierunku zgodnym z ruchem wskazówek zegara (Rys. 5).

- Włączyć wtyczkę przewodu zasilającego do gniazdka zasilania.
- Uruchomić urządzenie przekręcając pokrętkę włączającą (F) w kierunku zgodnym z ruchem wskazówek zegara, aż do pierwszego (niska prędkość) lub drugiego zaskoczenia włączającego noże. Przekręcając pokrętkę włączającą (F) w kierunku przeciwnym do ruchu wskazówek zegara, włączy się funkcja PULSE (✳).
- Aby przerwać funkcjonowanie, należy przekręcić pokrętkę włączającą (F) do pozycji „0”.

UWAGA:

W przypadku, gdyby urządzenie nie działało, należy sprawdzić, czy pojemnik i pokrywa zostały umieszczone prawidłowo. Urządzenie jest wyposażone w przyrządy, które uniemożliwiają funkcjonowanie wówczas, gdy pojemnik nie jest założony lub założony w sposób nieprawidłowy.

NIE PRZEKRACZAĆ MAKSYMALNEGO CZASU FUNKCJONOWANIA WYNOŚĄCEGO 30 SEKUND.

- Nie zdejmować nigdy pokrywy (b) podczas użytkowania.

UWAGA:

Przed miksowaniem ciepłych płynów, należy zawsze zdjąć korek (A) z pokrywy miksera.

NIE PRZEKRACZAĆ MAKSYMALNEGO CZASU FUNKCJONOWANIA WYNOŚĄCEGO 30 SEKUND. Najlepszym sposobem jest użytkowanie krótkimi kilkusekundowymi impulsami.

- Podczas użytkowania, można dodać składniki spożywcze do pojemnika podnosząc korek (A), po wyłączeniu urządzenia.

CZYSZCZENIE**UWAGA:**

Nie zanurzać korpusu produktu, wtyczki i przewodu elektrycznego w wodzie lub w innych cieczach. Do ich czyszczenia używać wilgotnej szmatki.

Nawet gdy urządzenie nie było używane, przed montażem lub demontażem poszczególnych elementów wyciągnąć wtyczkę z gniazda elektrycznego.

- Nie demontować urządzenia lub wykonywać prób ingerencji w jego wnętrzu. Przechowywać urządzenie czyste i uporządkowane, zagwarantuje to optymalną jakość przygotowanych potraw i dłuższy czas użytkowania samej maszyny.
- Pojemnik (C), pokrywa (B), korek (A) i zespół ostrzy (E) mogą być myte również w zmywarce mechanicznej, w górnym pomieszczeniu.
- Do oczyszczenia podstawy silnika należy używać lekko wilgotnej szmatki. Nie używać wyrobów potencjalnie ściernych.
- Czyścić uważnie nóż.

UWAGA:

Krawędzie tnące ostrza są niezwykle ostre.

تنبيهات مهمة

اقرأ هذه التعليمات قبل الاستخدام

يجب التقيد ببعض الإحتياطات اثناء إستعمال المواد الكهربائية و منها ما يلي:

١. تأكدوا من ان خصائص الجهاز توافق مواصفات شبكة الكهرباء بمنزلكم من ناحية قوة الجهد.
٢. تفادوا ترك الجهاز من دون مراقبة و هو لا يزال متصل بالتيار الكهربائي بل يجب عليكم فصله عن التيار بعد كل إستعمال.
٣. لا تضعوا الجهاز فوق او بالقرب من مصادر الحرارة.
٤. قوموا بوضع الجهاز فوق سطحية ثابتة و منبسطة اثناء الاستعمال.
٥. لا تتركوا الجهاز عرضة العوامل الطبيعية (المطر و الشمس الخ)،.
٦. تجنّبوا تلامس السلك الكهربائي بسطحيات ساخنة.
٧. يجب على الأطفال عدم استخدام هذا الجهاز. حافظ على الجهاز والسلك الكهربائي الخاص به بعيداً عن متناول الأطفال.
٨. يُمكن استخدام هذا الجهاز من قبل الأشخاص ذوي القدرات الجسدية أو الحسية أو العقلية المحدودة؛ أو من قبل أشخاص تفتقد الخبرة والمعرفة بالجهاز وذلك إذا تم منحهم تعليمات الاستخدام الآمن للجهاز وإحاطتهم علمًا بجميع المخاطر التي قد يتسبب بها الجهاز.
٩. لا يجب على الأطفال اللهو بالجهاز.
١٠. لا تغمر أبداً جسم المنتج و القابس وسلك الكهرباء في الماء أو في أي سوائل أخرى. استخدم فقط قطعة من القماش المبلل لتنظيفهم.
١١. أفضل دائماً الجهاز عن التيار الكهربائي إذا تم تركه دون مراقبة وقبل تثبيته أو تفكيكه أو تنظيفه.
١٢. تأكد من تجفيف يديك جيداً قبل الاستخدام أو ضبط المفاتيح الموجودة بالجهاز، وقبل لمس القابس والتوصيل الكهربائي.
١٣. لا تلمس أبداً الأجزاء المتحركة .
١٤. لا تدخل يديك أبداً في الوعاء أثناء توصيل الجهاز بالشبكة الكهربائية.
١٥. الشفرات حادة جدا لذا يجب توخي الحذر أثناء تنظيفهم.
١٦. لا تقم بتشغيل الجهاز على الفارغ.
١٧. لا تستخدم الجهاز إذا كانت الشفرة تالفة.
١٨. لا تستخدم الجهاز لفرم الأطعمة ذات التماسك الشديد (كاللحوم التي بها عظم).
١٩. قم بتحضير فنانج الخلاط مع الأطعمة المطلوب خفقها و قم بتركيبه فوق جسم المحرك قبل توصيل القابس في مأخذ التيار.
٢٠. تم تصنيع الجهاز بطريقة تسمح له بالتشغيل في حالة تركيب وعاء الخلاط فقط على نحو صحيح. إذا لم يتحقق ذلك، توجه بالمنتج إلى أي مركز صيانة معتمد.
٢١. لا تنقل الخلاط بواسطة مقبض وعاء الخفق.

٢٢. تم تصنيع الجهاز للاستخدام المنزلي فقط و لا يجب استخدامه في أغراض تجارية أو صناعية.
٢٣. لتجنب الحوادث و الأضرار بالجهاز حافظ دائماً على أيديك و أدوات المطبخ بعيداً عن الأجزاء المتحركة.
٢٤. لنزع الفيشة من عن المقبس قوموا بمسكها بحزم من القرب و لا يجب عليكم ابداً سحبها من عن بعد.
٢٥. إذا تضرر سلك التغذية الكهربائية فيجب استبداله لدى الشركة المُصنعة أو لدى مركز الخدمة الفنية أو من قِبَل شخص مؤهل مماثل من أجل تجنب المخاطر. يجب أن تتم جميع التصليحات متضمنة استبدال سلك التغذية الكهربائية لدى مركز خدمة أريتي "Ariete" أو لدى الفنيين المفوضين من أريتي "Ariete" وذلك لتجنب أي مخاطر.
٢٦. في حالة استخدام مطوولات كهربائية، يجب أن تكون ملائمة لقدرة الجهاز، حتى تتجنب أي أخطار قد تحدث للعامل وحتى تضمن سلامة المكان الذي يعمل به الجهاز. إن المطوولات الكهربائية غير الملائمة قد تتسبب في أعطال أثناء تشغيل الجهاز.
٢٧. حتى لا تعرض سلامة الجهاز للخطر، استخدم قطع الغيار والملحقات الأصلية فقط، المعتمدة من جهة تصنيع الجهاز.
٢٨. تم تصنيع الجهاز لإستعمال منزلي فقط و لذا يجب عدم إستعماله في إطار صناعي أو تجاري.
٢٩. هذا الجهاز يطابق التوجيهات الأوروبية ٢٠١٤/٣٥/ EU و EMC ٢٠١٤/٣٠/ EU، وكذلك يطابق القاعدة (EC) رقم ٢٠٠٤/١٩٣٥ الصادرة بتاريخ ٢٧/١٠/٢٠٠٤ الخاصة بالمواد المتلامسة مع الأطعمة
٣٠. اي تعديلات غير مرخصة من الشركة المصنعة يخضع لها الجهاز لها ان تشكل خطر على المستخدم و تبطل فاعلية الضمان.
٣١. في حالة اردتم التخلص من الجهاز، ننصح اولاً بجعله غير قادر على العمل من خلال نزع السلك الكهربائي، ثانياً ننصح بفك الاجزاء التي لها ان تشكل خطر على الاطفال و الذين من الممكن ان يستعملوا الجهاز او احدى مكوناته للعب و اللهو.
٣٢. من الممكن ان تشكل مواد التغليف خطر على الاطفال اذا ما تم تركها بمتناولهم.
٣٣.  للتخلص من المنتج بشكل صحيح بموجب التوجيه الأوروبي ٢٠١٢ / ١٩ / CE، يُرجى قراءة النشرة الخاصة المرفقة بالمنتج.

قوموا بالاحتفاظ بهذه التعليمات

الخلاط، الذي يجمع بين الاحتراف و عملية الاستخدام، يصبح عنصر لا يمكن الاستغناء عنه في المطبخ:

- سهل الاستخدام، بفضل سدادة الغطاء حيث يسمح بإدخال الأطعمة أثناء التشغيل.
- مثالي لإعداد الأطعمة على الفور.
- لا غنى عنه للحصول على مثلجات ممتازة وعصائر لذيذة بسرعة.

وصف الجهاز (الشكل ١)

- A السدادة
- B الغطاء
- C الوعاء
- D حشية مطاطية
- E وحدة الشفرة
- F مقبض التشغيل (❄ - ٠ - ١ - ٢)
- G جسم المحرك

تعليمات الاستخدام

تنبيه:

حتى في حالة عدم تشغيل الجهاز لابد من فصله عن مصدر التيار الكهربائي قبل تركيب أو فك الأجزاء أو قبل البدء في أي عمليات تنظيف.

قم بتجهيز الوعاء بالعناصر المراد خلطها وقم بتركيبه على جسم المحرك قبل توصيل القابض بمقبض التيار الكهربائي.

- أدخل الحشية في مجموعة الشفرات (E)؛ ومع إمساكها بالمقبض، ضع مجموعة الشفرات (E) أسفل قاعدة الوعاء نفسه. قم بتثبيت مجموعة الشفرات (E) بتدويرها عكس اتجاه عقارب الساعة إلى أن تستقر (الشكل ٢).
- ضع الوعاء (C) فوق جسم المحرك (G) بشكل صحيح وقم بتدويره في اتجاه عقارب الساعة حتى يتوقف (الشكل ٣).
- قم بتقطيع الأطعمة إلى قطع صغيرة وضعها داخل الوعاء على ألا تتخطى الكمية المستوى الأقصى الموضح على الوعاء.
- أضف السائل. أغلق الوعاء (C) بالغطاء (B) (الشكل ٤).

ملحوظة:

- النسبة الصحيحة هي معيارين من الطعام و ٣ معايير من السائل لمدة أقصاها ٣٠ ثانية.
- اغلق الفتحة العليا للغطاء (B) من خلال إدخال السدادة (A) المخصصة لذلك ولفها في اتجاه عقارب الساعة (شكل ٥).
- قم بإدخال قابس كابل الكهرباء في مقبض التيار الكهربائي.
- قم بتشغيل الجهاز من خلال لف مقبض التشغيل (F) في اتجاه عقارب الساعة حتى السرعة الأولى

(سرعة منخفضة) أو الثانية (سرعة عالية) لتشغيل الشفرات. عند لف مقبض التشغيل (F) في عكس اتجاه عقارب الساعة سيتم تفعيل خاصية النبضات «PULSE» (❄️).
 • لإيقاف التشغيل قم بلف مقبض التشغيل (F) على وضع «0».

تنبيه:

في حالة عدم تشغيل الجهاز، تحقق من أن الوعاء مُركب بشكل صحيح. إن الجهاز مزود بأجهزة تمنع تشغيله في حالة عدم وجود الوعاء أو تركيبه بشكل خاطئ.

لا تتعدى زمن التشغيل الأقصى المحدد ب ٣٠ ثانية.

• يجب عدم إزالة الغطاء (B) مطلقاً أثناء الاستخدام.

تنبيه:

قبل خلط سوائل فاترة قم دائماً بإزالة السدادة (A) من غطاء الخلاط.

لا تتجاوز مدة التشغيل القصوى وهي ٣٠ ثانية. الاستخدام المثالي هو بنبضات قصيرة ليضع ثوان.

• من الممكن أثناء التشغيل إضافة مكونات داخل الوعاء من خلال رفع السدادة (A)، بعد إيقاف تشغيل الجهاز.

التنظيف والصيانة

تنبيه:

لا تغمر أبداً جسم الجهاز والقابس وسلك الكهرباء في الماء أو في أي سوائل أخرى، واستخدم قطعة من القماش المبلل لتنظيفهم.

حتى في حالة عدم تشغيل الجهاز لابد من فصله عن مصدر التيار الكهربائي قبل تركيب أو فك الأجزاء أو قبل البدء في أي عمليات تنظيف.

• ممنوع منعاً باتاً فك الجهاز أو محاولة تعديله داخلياً بأية طريقة. إن الحفاظ على الجهاز نظيفاً وفي حالة

جيدة يضمن لك الحصول على نتائج ممتازة ويطيل عمر الجهاز نفسه لأقصى درجة.

• يمكن غسل الوعاء (C) والغطاء (B) والسدادة (A) ووحدة الشفرة (E) في غسالة الصحون أيضاً بوضعهم في الرف العلوي.

• لتنظيف قاعدة المحرك يمكن استخدام قطعة قماش مبللة بصورة خفيفة. لا تستخدم منتجات كاشطة بشكل قوي.

• نظف الشفرة بحرص شديد.

تنبيه:

إن الحواف القاطعة من الشفرة حادة بشكل كبير.

Cod. 6315108000 Rev. 0 del 22/12/2020



Ariete

De' Longhi Appliances Srl
Divisione Commerciale Ariete
Via San Quirico, 300
50013 Campi Bisenzio FI - Italy
E-Mail: info@ariete.net
Internet: www.ariete.net