

Haier

User Manual



H38FMWID2S7

CANDY HOOVER GROUP - Via Comolli 16 Brugherio - Italy

Haier

User Instructions
MICROWAVE OVENS

EN 01

Istruzioni per l'uso
FORNI A MICROONDE

IT 23

Instrucciones de uso
HORNOS MICROONDAS

ES 45

Instruções para o utilizador
FORNOS MICRO-ONDAS

PT 67

Pokyny pro uživatele
MIKROVLNNÉ TROUBY

CS 89

Návod na použitie
MIKROVLNNÉ RÚRY

SK 111

Uputstvo za upotrebu
MIKROTALASNE PEĆNICE

SR 133

Summary

02 Important safety indications

10 Product description

11 Use of the appliance

16 Cleaning & maintenance

17 Trouble shooting

18 Installation

Dear Customer,

We would like to thank you and congratulate you on your choice. This new product has been carefully designed and built using high-quality materials, and meticulously tested to ensure that it meets all your culinary requirements.

Please read and observe these simple instructions, which will enable you to achieve excellent results from the very first use. This state-of-the-art appliance comes to you with our very best wishes.

Important safety indications

SAFETY INSTRUCTIONS

Microwave Oven

INSTRUCTION MANUAL

MODEL: H38FMWID2S7

Read these instructions carefully before using your microwave oven, and keep it carefully.

If you follow the instructions, your oven will provide you with many years of good service.

SAVE THESE INSTRUCTIONS CAREFULLY

PRECAUTIONS TO AVOID POSSIBLE EXPOSURE TO EXCESSIVE MICROWAVE ENERGY

- (a) Do not attempt to operate this oven with the door open since this can result in harmful exposure to microwave energy. It is important not to break or tamper with the safety interlocks.
- (b) Do not place any object between the oven front face and the door or allow soil or cleaner residue to accumulate on sealing surfaces.
- (c) **WARNING:** If the door or door seals are damaged, the oven must not be operated until it has been repaired by a competent person.

ADDENDUM

If the apparatus is not maintained in a good state of cleanliness, its surface could be degraded and affect the lifespan of the apparatus and lead to a dangerous situation.

Specifications

Model:	H38FMWID2S7
Rated Voltage:	230 V ~ 50 Hz
Rated Input Power (Microwave):	1270 W
Rated Output Power (Microwave):	800 W
Rated Input Power (Grill):	1000 W

Low power consumption data according to Commission Regulation (EU) 2023/826.

Condition	Power consumption	Period after which the equipment reaches automatically the condition
Standby mode with information or status display	0.8W	20 Min

IMPORTANT SAFETY INSTRUCTIONS

WARNING

To reduce the risk of fire, electric shock, injury to persons or exposure to excessive microwave oven energy when using your appliance, follow basic precautions, including the following:

1. **Warning:** Liquids and other foods must not be heated in sealed containers since they are liable to explode.
2. **Warning:** It is hazardous for anyone other than a competent person to carry out any service or repair operation that involves the removal of a cover which gives protection against exposure to microwave energy.
3. This appliance can be used by children aged from 8 years and above and persons with reduced physical, sensory or mental capabilities or lack of experience and knowledge if they have been given supervision or instruction concerning use of the appliance in a safe way and understand the hazards involved. Children shall not play with the appliance. Cleaning and user maintenance shall not be made by children unless they are older than 8 and supervised.
4. Keep the appliance and its cord out of reach of children less than 8 years.
5. Only use utensils that are suitable for use in microwave ovens.
6. The oven should be cleaned regularly and any food deposits should be removed.
7. Read and follow the specific: "PRECAUTIONS TO AVOID POSSIBLE EXPOSURE TO EXCESSIVE MICROWAVE ENERGY".
8. When heating food in plastic or paper containers, keep an eye on the oven due to the possibility of ignition.
9. If smoke is emitted, switch off or unplug the appliance and keep the door closed in order to stifle any flames.
10. Do not overcook food.
11. Do not use the oven cavity for storage purposes.

Do not store items, such as bread, cookies, etc. inside the oven.

12. Remove wire twist-ties and metal handles from paper or plastic containers/bags before placing them in the oven.
13. Install or locate this oven only in accordance with the installation instructions provided.
14. Eggs in their shell and whole hard-boiled eggs should not be heated in microwave ovens since they may explode, even after microwave heating has ended.
15. This appliance is intended to be used in household and similar applications such as:
 - staff kitchen areas in shops, offices and other working environments;
 - by clients in hotels, motels and other residential type environments;
 - farm houses;
 - bed and breakfast type environments.
16. If the supply cord is damaged, it must be replaced by the manufacturer, its service agent or similarly qualified persons in order to avoid a hazard.
17. Do not store or use this appliance outdoors.
18. Do not use this oven near water, in a wet basement or near a swimming pool.
19. The temperature of accessible surfaces may be high when the appliance is operating. The surfaces are liable to get hot during use. Keep cord away from heated surface, and do not cover any vents on the oven.
20. Do not let cord hang over edge of table or counter.
21. Failure to maintain the oven in a clean condition could lead to deterioration of the surface that could adversely affect the life of the appliance and possibly result in a hazardous situation.
22. The contents of feeding bottles and baby food jars shall be stirred or shaken and the temperature checked before consumption, in order to avoid burns.
23. Microwave heating of beverages can result in delayed eruptive boiling, therefore care must be taken when handling the container.

24. The appliance is not intended for use by persons (including children) with reduced physical, sensory or mental capabilities, or lack of experience and knowledge, unless they have been given supervision or instruction concerning use of the appliance by a person responsible for their safety.
25. Children should be supervised to ensure that they do not play with the appliance.
26. The appliances are not intended to be operated by means of an external timer or separate remote-control system.
27. Accessible parts may become hot during use. Young children should be kept away.
28. Steam cleaner is not to be used.
29. During use the appliance becomes hot. Care should be taken to avoid touching heating elements inside the oven.
30. Only use the temperature probe recommended for this oven. (For ovens provided with a facility to use a temperature-sensing probe).
31. **WARNING:** The appliance and its accessible parts become hot during use. Care should be taken to avoid touching heating elements. Children less than 8 years of age shall be kept away unless continuously supervised.
32. The microwave oven must be operated with the decorative door open. (For ovens with a decorative door).
33. Surface of a storage drawer can get hot.
34. The microwave oven is intended for heating food and beverages. Drying of food or clothing and heating of warming pads, slippers, sponges, damp cloth and similar may lead to risk of injury, ignition or fire.
35. Metallic containers for food and beverages are not allowed during microwave cooking.
36. The appliance shall not be cleaned with a steam cleaner.
37. Care should be taken not to displace the turntable when removing containers from the appliance.
38. The appliance must not be installed behind a decorative door in order to avoid overheating.

39. **WARNING:** When the appliance is operated in the combination mode, children should only use the oven under adult supervision due to the temperatures generated.

READ CAREFULLY AND KEEP FOR FUTURE REFERENCE

To Reduce the Risk of Injury to Persons Grounding Installation

DANGER

Electric Shock Hazard Touching some of the internal components can cause serious personal injury or death. Do not disassemble this appliance.

WARNING

Electric Shock Hazard Improper use of the grounding can result in electric shock. Do not plug into an outlet until appliance is properly installed and grounded.

This appliance must be grounded. In the event of an electrical short circuit, grounding reduces the risk of electric shock by providing an escape wire for the electric current. This appliance is equipped with a cord having a grounding wire with a grounding plug. The plug must be plugged into an outlet that is properly installed and grounded.

Consult a qualified electrician or serviceman if the grounding instructions are not completely understood or if doubt exists as to whether the appliance is properly grounded.

If it is necessary to use an extension cord, use only a 3-wire extension cord.

1. A short power-supply cord is provided to reduce the risks resulting from becoming entangled in or tripping over a longer cord.
2. If a long cord set or extension cord is used:
 - 1) The marked electrical rating of the cord set or extension cord should be at least as great as the electrical rating of the appliance.
 - 2) The extension cord must be a grounding-type 3-wire cord.
 - 3) The long cord should be arranged so that it will not drape over the counter top or tabletop where it can be pulled on by children or tripped over unintentionally.

MATERIALS YOU CAN USE IN MICROWAVE OVEN

Utensils	Remarks
Browning dish	Follow manufacturers instructions. The bottom of browning dish must be at least 3/16 inch (5 mm) above the turntable. Incorrect usage may cause the turntable to break.
Dinnerware	Microwave-safe only. Follow manufacturer's instructions. Do not use cracked or chipped dishes.
Glass jars	Always remove lid. Use only to heat food until just warm. Most glass jars are not heat resistant and may break.
Glassware	Heat-resistant oven glassware only. Make sure there is no metallic trim. Do not use cracked or chipped dishes.
Oven cooking bags	Follow manufacturer's instructions. Do not close with metal tie. Make slits to allow steam to escape.
Paper plates and cups	Use for short-term cooking/warming only. Do not leave oven unattended while cooking.
Paper towels	Use to cover food for reheating and absorbing fat. Use with supervision for a short-term cooking only.
Parchment paper	Use as a cover to prevent splattering or a wrap for steaming.
Plastic	Microwave-safe only. Follow the manufacturer's instructions. Should be labeled "Microwave Safe". Some plastic containers soften, as the food inside gets hot. "Boiling bags" and tightly closed plastic bags should be slit, pierced or vented as directed by package.
Plastic wrap	Microwave-safe only. Use to cover food during cooking to retain moisture. Do not allow plastic wrap to touch food.
Thermometers	Microwave-safe only (meat and candy thermometers).
Wax paper	Use as a cover to prevent splattering and retain moisture.

MATERIALS TO BE AVOIDED IN MICROWAVE OVEN

Utensils	Remarks
Aluminum tray	May cause arcing. Transfer food into microwave-safe dish.
Food carton with metal handle	May cause arcing. Transfer food into microwave-safe dish.
Metal or metal-trimmed utensils	Metal shields the food from microwave energy. Metal trim may cause arcing.
Metal twist ties	May cause arcing and could cause a fire in the oven.
Paper bags	May cause a fire in the oven.
Plastic foam	Plastic foam may melt or contaminate the liquid inside when exposed to high temperature.
Wood	Wood will dry out when used in the microwave oven and may split or crack.

Product description

SETTING UP YOUR OVEN

Names of Oven Parts and Accessories

Remove the oven and all materials from the carton and oven cavity. Your oven comes with the following accessories:

Glass tray	1
Turntable ring assembly	1
Instruction Manual	1

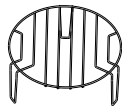
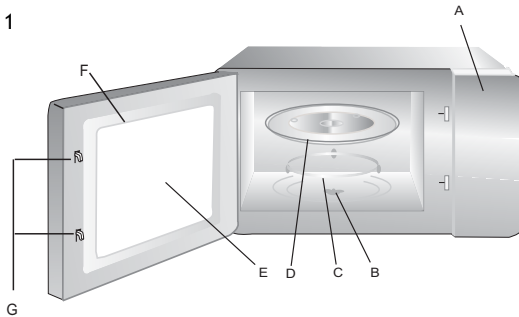

Grill Rack (Only for Grill series)

- A) Control panel
- B) Turntable shaft
- C) Turntable ring assembly
- D) Glass tray
- E) Observation window
- F) Door assembly
- G) Safety interlock system

TURNTABLE INSTALLATION

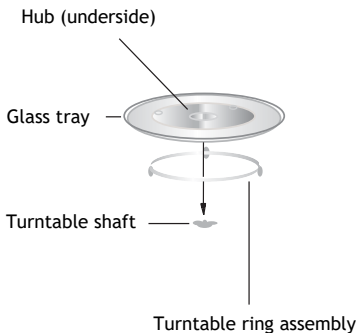









- a. Never place the glass tray upside down. The glass tray should never be restricted.
- b. Both glass tray and turntable ring assembly must always be used during cooking.
- c. All food and containers of food are always placed on the glass tray for cooking.
- d. If glass tray or turntable ring assembly cracks or breaks, contact your nearest authorized service center.







Use of the appliance

OPERATION INSTRUCTION

This microwave oven uses modern electronic control to adjust cooking parameters to meet your needs better for cooking.

CLOCK SETTING	<p>When the microwave oven is electrified, the oven will display “WELCOME”, buzzer will ring once. If there is no operation within 1 minute, the oven will enter to waiting state and “0:00” will display.</p> <ol style="list-style-type: none">1) Press “” twice, the screen will display “00:00” and the hour figures will flash.2) Press “-” or “+” to adjust the hour figures, the input time should be within 0--23.3) Press “” or “” to confirm, the minute figures will flash.4) Turn “-” or “+” to adjust the minute figures, the input time should be within 0--59.5) Press “” or “” to finish clock setting. “:” will flash. The current time will display. <p>Note: If the clock is not set, it would not function when powered.</p>										
MICROWAVE COOKING	<ol style="list-style-type: none">1) Press the “” key once, and “P100” will display.2) Press “” repeatedly to select the microwave power. “P100”, “P80”, “P50”, “P30”, “P10” will display in order.3) Press “-” or “+” to adjust the cooking time. (The maximum cooking time is 95 minutes)4) Press “” to start cooking. <p>Note: The step quantities for the adjustment time of the cooking switch are as follow:</p> <table><tr><td>0—1 min</td><td>: 5 seconds</td></tr><tr><td>1—5 min</td><td>: 10 seconds</td></tr><tr><td>5—10 min</td><td>: 30 seconds</td></tr><tr><td>10—30 min</td><td>: 1 minute</td></tr><tr><td>30—95 min</td><td>: 5 minutes</td></tr></table>	0—1 min	: 5 seconds	1—5 min	: 10 seconds	5—10 min	: 30 seconds	10—30 min	: 1 minute	30—95 min	: 5 minutes
0—1 min	: 5 seconds										
1—5 min	: 10 seconds										
5—10 min	: 30 seconds										
10—30 min	: 1 minute										
30—95 min	: 5 minutes										

		Microwave Power Chart															
		Microwave Power	High	Med. High	Med. Low	Low											
		Display	P100	P80	P50	P30	P10										
GRILL OR COMBI. COOKING	<p>Press “☺” once, the screen will display “G”, and press “☺” repeatedly to choose the power you want, and “G”, “C-1” or “C-2” will display.</p> <p>Press “-” or “+” to set cooking time. (The maximum cooking time is 95 minutes).</p> <p>Press “▶” again to start cooking.</p> <p>Example: If you want to use 55% microwave power and 45% grill power(C-1) to cook for 10 minutes, you can operate the oven as the following steps.</p> <ol style="list-style-type: none"> 1) Press “☺” once, the screen displays “G”. 2) Continue to press “☺” until the screen displays “C-1”. 3) Press “-” or “+” to adjust the cooking time until the oven displays “10:00”. 4) Press “▶” to start cooking. <p>Combination Power instructions:</p> <table border="1"> <thead> <tr> <th>Program</th> <th>Display</th> <th>Microwave Power</th> <th>Grill Power</th> </tr> </thead> <tbody> <tr> <td>Grill</td> <td>G</td> <td>0%</td> <td>100%</td> </tr> <tr> <td>Combi. 1</td> <td>C-1</td> <td>55%</td> <td>45%</td> </tr> <tr> <td>Combi. 2</td> <td>C-2</td> <td>36%</td> <td>64%</td> </tr> </tbody> </table> <p>Note: If half the grill time passes, the oven sounds twice, and this is normal. In order to have a better effect of grilling food, you should turn the food over, close the door, and then press “▶” to continue cooking. If no operation, the oven will continue working.</p>	Program	Display	Microwave Power	Grill Power	Grill	G	0%	100%	Combi. 1	C-1	55%	45%	Combi. 2	C-2	36%	64%
	Program	Display	Microwave Power	Grill Power													
Grill	G	0%	100%														
Combi. 1	C-1	55%	45%														
Combi. 2	C-2	36%	64%														

<p>DEFROST BY WEIGHT</p>	<p>1) Press “” once, the screen will display “100”.</p> <p>2) Press “-” or “+” to select the food weight. The range of weight is 100-2000g.</p> <p>3) Press “▶” key to start defrosting.</p> <p>Note: If half the defrost time passes, the oven sounds twice, and this is normal. In order to have a better effect of defrosting, you should turn the food over, close the door, and then press “▶” to continue cooking. If no operation, the oven will continue working.</p>
<p>DEFROST BY TIME</p>	<p>1) Press “” once, the screen will display “00:00”.</p> <p>2) Press “-” or “+” to select the cooking time. The maximum time is 95 minutes.</p> <p>3) Press “▶” key to start defrosting.</p>
<p>MULTI-STAGE COOKING</p>	<p>2 stages can be maximumly set. If one stages is defrosting, it should be put in the first stage automatically. The buzzer will ring once after each stage and the next stage will begin.</p> <p>Note: Auto menu and speedy cooking cannot be set as one of the multi-stage.</p> <p>Example: If you want to defrost the food for 5 minutes, then to cook with 80% microwave power for 7 minutes. The steps are as following:</p> <p>1) Press “” once, the screen will display “00:00”.</p> <p>2) Press “-” or “+” to adjust the defrost time of 5 minutes.</p> <p>3) Press “” once, the screen will display “P100”.</p> <p>4) Press “” repeatedly to choose microwave power till “P80” displays.</p> <p>5) Press “-” or “+” to adjust the cooking time of 7 minutes.</p> <p>6) Press “▶” to start cooking.</p>
<p>KITCHEN TIMER</p>	<p>1) Press “” once, the screen will display “KT 00:00”.</p> <p>2) Press “-” or “+” to enter the correct timer.</p>

	<p>(The maximum cooking time is 95 minutes)</p> <p>3) Press “ ▶ ” or “ (●) ” to confirm setting.</p> <p>4) When the kitchen time is reached, the buzzer will ring 5 times. If the clock has been set (24-hour system), the screen will display the current time.</p> <p>Note: The kitchen Time is different from 24-hour system. Kitchen Timer is a timer.</p>
SPEEDY COOKING	<p>1) In waiting state, press “ ▶ ” key to cook with 100% power level for 30 seconds. Each press on the same key can increase 30 seconds. The maximum cooking time is 95 minutes.</p> <p>2) During the microwave, grill, combination cooking and the defrost by time process, press “ ▶ ” to increase the cooking time.</p> <p>3) Under the states of auto menu and defrost by weight, cooking time cannot be increased by pressing “ ▶ ”.</p> <p>4) In waiting state, press “-” or “+” to choose the cooking time. After adjusting the cooking time, press “ ▶ ” to start microwave cooking with 100% power lever.</p>
LOCK FUNCTION FOR CHILDREN	<p>Lock: In waiting state, press “ ✕ ” for 3 seconds to enter the children lock-state and the current time will display if the time has been set, otherwise, the screen will display “ ㄟ :: ㄟ ”.</p> <p>Lock quitting: In locked state, press “ ✕ ” for 3 seconds, the lock is released.</p>
INQUIRING FUNCTION	<p>1) In cooking states of microwave or grill and combination. Press “ ☺ ” or “ ☺☺ ” the current power will be displayed for 3 seconds.</p> <p>2) If the clock has been set, during cooking state, press “ (●) ” to check the current time. It will be displayed for 3 seconds.</p>
SPECIFICATION	<p>1) If the door is opened in the process of cooking, close the door and then press “ ▶ ” to continue cooking.</p> <p>2) Once the cooking programme has been set, “ ▶ ” is not pressed in 5 minutes. The current time will be displayed. The setting will be cancelled.</p>

	3) The buzzer sounds once by efficient press, inefficient press will be no response.
AUTO MENU	1) In waiting state, press “-” or “+” to choose the menu. 2) Press “ ▶ ” to confirm the menu you choose. 3) Press “-” or “+” to choose the food weight. 4) Press “ ▶ ” to start cooking.

Menu	Weight	Power
Pizza	200 g	C-2
	400 g	
Meat	250 g	100% (Mic.)
	350 g	
	450 g	
Vegetable	200 g	100% (Mic.)
	300 g	
	400 g	
Pasta	50 g (with 450 g cold water)	80% (Mic.)
	100 g (with 800 g cold water)	
Potato	200 g	100% (Mic.)
	400 g	
	600 g	
Fish	250 g	80% (Mic.)
	350 g	
	450 g	
Beverage	1 cup (about 120 ml)	100% (Mic.)
	2 cups (about 240 ml)	
	3 cups (about 360 ml)	
Popcorn	50 g	100% (Mic.)
	100 g	

Cleaning & maintenance

CLEANING

Be sure to unplug the appliance from the power supply.

1. Clean the cavity of the oven after using with a slightly damp cloth.
2. Clean the accessories in the usual way in soapy water.
3. The door frame and seal and neighboring parts must be cleaned carefully with a damp cloth when they are dirty.
4. Do not use harsh abrasive cleaners or sharp metal scrapers to clean the oven door glass since they can scratch the surface, which may result in shattering of the glass.
5. **Cleaning Tip**---For easier cleaning of the cavity walls that the food cooked can touch: Place half a lemon in a bowl, add 300 ml (1/2 pint) water and heat on 100% microwave power for 10 minutes. Wipe the oven clean using a soft, dry cloth.

UTENSILS

CAUTION

Personal Injury Hazard

It is hazardous for anyone other than a competent person to carry out any service or repair operation that involves the removal of a cover which gives protection against exposure to microwave energy.

See the instructions on “Materials you can use in microwave oven or to be avoided in microwave oven”. There may be certain non-metallic utensils that are not safe to use for microwaving. If in doubt, you can test the utensil in question following the procedure below.

Utensil Test:

1. Fill a microwave-safe container with 1 cup of cold water (250 ml) along with the utensil in question.
2. Cook on maximum power for 1 minute.
3. Carefully feel the utensil. If the empty utensil is warm, do not use it for microwave cooking.
4. Do not exceed 1 minute cooking time.

Trouble shooting

Normal	
Microwave oven interfering TV reception	Radio and TV reception may be interfered when microwave oven operating. It is similar to the interference of small electrical appliances, like mixer, vacuum cleaner, and electric fan. It is normal.
Dim oven light	In low power microwave cooking, oven light may become dim. It is normal.
Steam accumulating on door, hot air out of vents	In cooking, steam may come out of food. Most will get out from vents. But some may accumulate on cool place like oven door. It is normal.
Oven started accidentally with no food in.	It is forbidden to run the unit without any food inside. It is very dangerous.

Trouble	Possible Cause	Remedy
Oven cannot be started.	(1) Power cord is not plugged in tightly.	Unplug. Then plug again after 10 seconds.
	(2) Fuse blowing or circuit breaker works.	Replace fuse or reset circuit breaker (repaired by professional personnel of our company).
	(3) Trouble with outlet.	Test outlet with other electrical appliances.
Oven does not heat.	(4) Door is not closed well.	Close door well.



According to Waste of Electrical and Electronic Equipment (WEEE) directive, WEEE should be separately collected and treated. If at any time in future you need to dispose of this product please do NOT dispose of this product with household waste. Please send this product to WEEE collecting points where available.

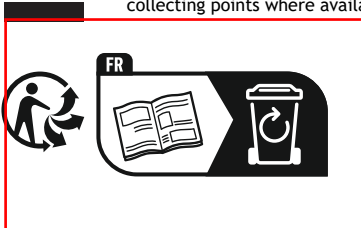

Installation

INSTALLATION AND CONNECTION

1. This appliance is only intended for domestic use.
2. This oven is intended for built-in use only. It is not intended for counter-top use or for use inside a cupboard.
3. Please observe the special installation instructions.
4. The appliance can be installed in a 60 cm wide wall-mounted cupboard.
5. The appliance is fitted with a plug and must only be connected to a properly installed earthed socket.
6. The mains voltage must correspond to the voltage specified on the rating plate.
7. The socket must be installed and connecting cable must only be replaced by a qualified electrician. If the plug is no longer to accessible following installation, an all-pole disconnecting device must be present on the installation side with a contact gap of at least 3 mm.
8. Adapters, multi-way strips and extension leads must not be used. Overloading can result in a risk of fire.

**The accessible surface may
be hot during operation.**



INSTALLATION INSTRUCTION

The following must be noted Electrical connection

The appliance is fitted with a plug and must only be connected to a properly installed earthed socket. Only a qualified electrician who takes the appropriate regulations into account may install the socket or replace the connecting cable. If the plug is no longer accessible following installation, an all-pole isolating switch must be present on the installation side with a contact gap of at least 3 mm. Contact protection must be ensured by the installation.

Fitted units

The installation cabinet must not have a back panel behind the appliance.

Minimum installation height: 850 mm.

Ventilation slots and intakes must not be covered.

Appliance in a wall-hanging unit - Fig. 1A Appliance in a tall unit - Fig. 1 B

Installing the oven - Fig. 2

Note: Do not trap or kink the mains lead.

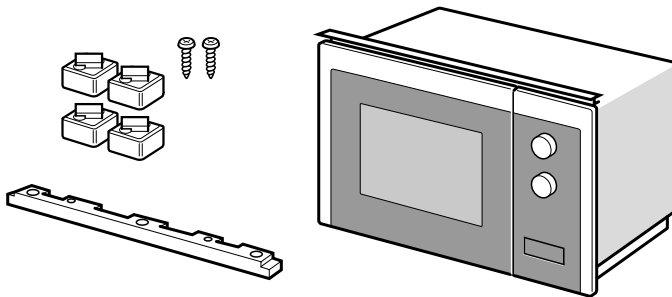

1

A

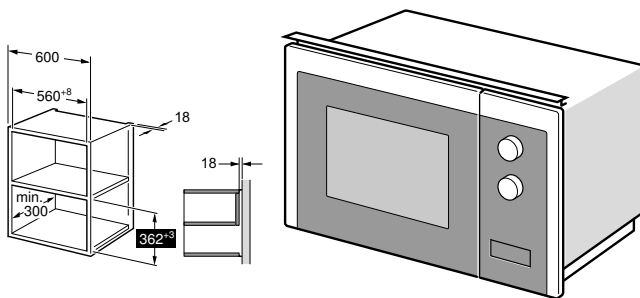

B

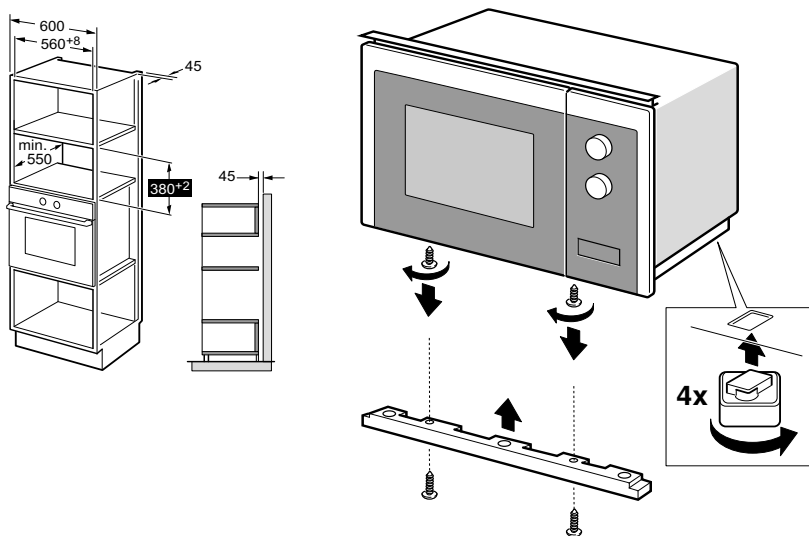

2

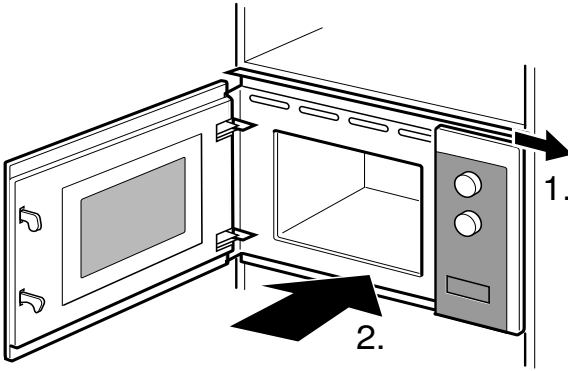
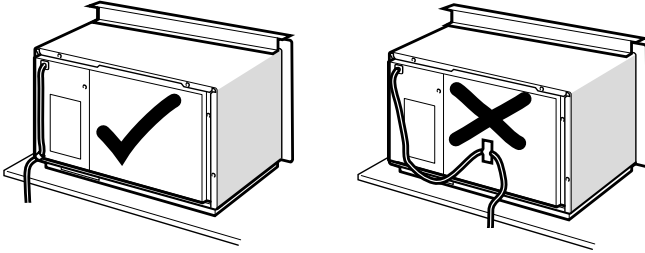

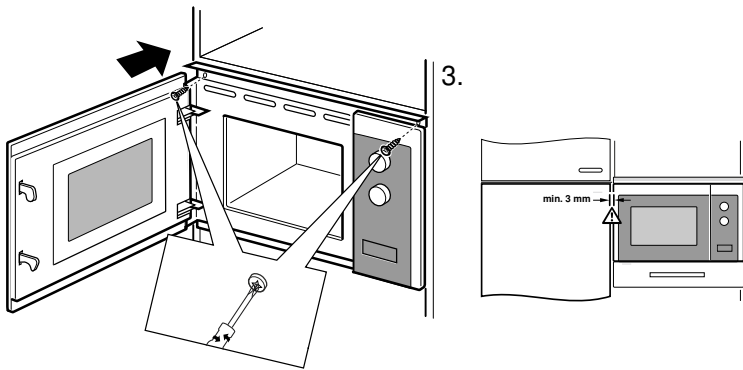

Sommario

24 Istruzioni importanti per la sicurezza

32 Descrizione del prodotto

33 Uso dell'elettrodomestico

38 Pulizia e manutenzione

39 Soluzione dei problemi

40 Installazione

Gentile Cliente,

La ringraziamo e ci congratuliamo con Lei per la scelta effettuata. Questo nuovo prodotto è stato progettato e costruito accuratamente con materiali di alta qualità, ed è stato collaudato meticolosamente affinché soddisfi tutte le Sue esigenze culinarie.

Leggere e osservare queste semplici istruzioni, che permettono di ottenere risultati eccellenti fin dal primo utilizzo. Assieme a questo elettrodomestico all'avanguardia Le porgiamo i nostri migliori auguri.

Istruzioni importanti per la sicurezza

ISTRUZIONI PER LA SICUREZZA

Forno a microonde

MANUALE DI ISTRUZIONI

MODELLO: H38FMWID2S7

Leggere attentamente queste istruzioni prima di utilizzare il forno a microonde e conservarle con cura.

Se si seguono le istruzioni, il forno funzionerà perfettamente per molti anni.

CONSERVARE CON CURA QUESTE ISTRUZIONI

PRECAUZIONI PER EVITARE LA POSSIBILE ESPOSIZIONE A UN'ECESSIVA ENERGIA A MICROONDE

- (a) Per evitare esposizioni nocive all'energia a microonde, non provare a utilizzare questo forno con lo sportello aperto. Prestare particolare attenzione a non danneggiare o manomettere gli interblocchi di sicurezza.
- (b) Non collocare alcun oggetto tra il lato anteriore del forno e lo sportello. Evitare l'accumulo di sporcizia o residui di detersivo sulle superfici di tenuta.
- (c) **AVVERTENZA:** in caso di danni allo sportello o alle guarnizioni dello sportello, utilizzare il forno solo dopo che è stato riparato da una persona competente.

ALTRE ISTRUZIONI

Se l'apparecchio non viene mantenuto pulito, la superficie potrebbe danneggiarsi, l'apparecchio potrebbe durare meno e potrebbe causare situazioni pericolose.

Specifiche

Modello:	H38FMWID2S7
Tensione nominale:	230 V - 50 Hz
Potenza nominale in ingresso (microonde):	1270 W
Potenza nominale in uscita (microonde):	800 W
Potenza nominale in ingresso (grill):	1000 W

Dati sul basso consumo energetico secondo il regolamento (UE) 2023/826 della Commissione.

Condizione	Consumo energetico	Tempo dopo il quale l'apparecchio raggiunge automaticamente la condizione
Modalità standby con visualizzazione delle informazioni o dello stato	0,8 W	20 minuti

ISTRUZIONI IMPORTANTI PER LA SICUREZZA

AVVERTENZA

Per ridurre il rischio di incendi, scosse elettriche, lesioni personali o esposizione a un'energia eccessiva del forno a microonde durante l'uso, attenersi alle precauzioni basilari e alle seguenti avvertenze:

1. Avvertenza: non riscaldare liquidi o altri alimenti in contenitori sigillati perché potrebbero esplodere.
2. Avvertenza: le operazioni di manutenzione e riparazione che implicano la rimozione degli involucri possono essere pericolose se non effettuate da personale competente, dal momento che causano l'esposizione all'energia a microonde.
3. Questo elettrodomestico può essere utilizzato da bambini di almeno 8 anni, da persone con ridotte capacità fisiche, sensoriali o mentali e da persone inesperte solo sotto stretta sorveglianza o se hanno appreso le modalità di utilizzo sicuro dell'elettrodomestico e sono consapevoli dei relativi pericoli. Impedire ai bambini di giocare con l'elettrodomestico. La pulizia e la manutenzione non devono essere effettuate da bambini di età inferiore a 8 anni senza supervisione.
4. Tenere l'elettrodomestico e il cavo fuori dalla portata di bambini di età inferiore a 8 anni.
5. Adoperare solo utensili da cucina idonei all'uso nei forni a microonde.
6. È indispensabile pulire regolarmente il forno e rimuovere tutti i residui di alimenti.
7. Attenersi alla seguente specifica: "PRECAUZIONI PER EVITARE LA POSSIBILE ESPOSIZIONE A UN'ECESSIVA ENERGIA A MICROONDE".
8. Quando si riscaldano alimenti contenuti in una vaschetta in plastica o carta, controllare frequentemente il forno perché i contenitori potrebbero incendiarsi.
9. Se il forno emette fumo, spegnerlo o scollegarlo dall'alimentazione elettrica e mantenere chiuso lo sportello per evitare la propagazione alle fiamme.

10. Non cuocere eccessivamente il cibo.
11. Non utilizzare la cavità del forno per conservare gli alimenti.

Non riporre prodotti come pane, biscotti, ecc. all'interno del forno.

12. Rimuovere i laccetti di chiusura e i manici di metallo dei contenitori/sacchetti di carta o di plastica prima di collocarli nel forno.
13. Installare o posizionare questo forno solo in conformità con le istruzioni di installazione fornite.
14. Non riscaldare nel microonde uova col guscio e uova sode intere perché potrebbero esplodere anche dopo la fine della cottura.
15. Questo elettrodomestico è destinato all'uso domestico e a utilizzi simili a quelli di seguito indicati:
 - zone cucina per il personale di negozi, uffici e altri ambienti lavorativi;
 - clienti di hotel, motel e altri ambienti residenziali;
 - agriturismi;
 - bed & breakfast.
16. Se il cavo di alimentazione è danneggiato, deve essere sostituito dal produttore, da un tecnico dell'assistenza o da una persona con analogha qualifica per evitare rischi.
17. Non conservare o utilizzare questo apparecchio all'aperto.
18. Non utilizzare questo forno vicino all'acqua, in un seminterrato umido o in prossimità a una piscina.
19. Quando l'elettrodomestico è in funzione, la temperatura delle superfici accessibili potrebbe essere alta. Le superfici possono scaldarsi durante l'uso. Tenere il cavo lontano dalla superficie riscaldata e non coprire le prese d'aria del forno.
20. Non lasciare che il cavo penda dal bordo del tavolo o del top della cucina.
21. Se il forno non viene tenuto sempre pulito, le superfici potrebbero deteriorarsi, riducendo la durata dell'elettrodomestico e causando situazioni pericolose.

22. Per evitare ustioni, mescolare e agitare il contenuto di biberon e barattoli contenenti alimenti per neonati, e controllare la temperatura prima del consumo.
23. Il riscaldamento di bevande nel forno a microonde può provocare una violenta ebollizione ritardata, per cui manipolare il contenitore con cautela.
24. La piastra non deve essere utilizzata da persone (bambini inclusi) con ridotte capacità fisiche, sensoriali o mentali o senza esperienza e sufficiente conoscenza del suo utilizzo, a meno che ciò avvenga sotto la supervisione di una persona responsabile della loro sicurezza o siano state date istruzioni relative al suo utilizzo.
25. Vigilare i bambini affinché non giochino con l'elettrodomestico.
26. Gli elettrodomestici non sono progettati per essere azionati tramite un timer esterno o un sistema di controllo da remoto separato.
27. durante l'uso, i componenti accessibili potrebbero diventare caldi. Tenere lontani i bambini.
28. Non adoperare elettrodomestici per la pulizia a vapore.
29. Durante l'uso, l'elettrodomestico diventa caldo. Non toccare le resistenze all'interno del forno.
30. Per questo forno utilizzare solo la sonda per la temperatura consigliata (per i forni dotati di apparecchiature per l'uso di una sonda di rilevamento della temperatura).
31. **AVVERTENZA:** l'elettrodomestico e i componenti accessibili diventano molto caldi durante l'uso. Non toccare le resistenze. Tenere lontani i bambini di età inferiore a 8 anni se non sono sorvegliati continuamente.
32. Il forno a microonde deve essere utilizzato con lo sportello decorativo aperto (per i forni dotati di sportello decorativo).
33. La superficie del cassetto di stoccaggio potrebbe riscaldarsi.
34. Il forno a microonde è progettato per riscaldare alimenti e bevande. L'asciugatura di alimenti o indumenti e il riscaldamento di cuscinetti scaldanti, pantofole, spugne, panni bagnati e simili può provocare lesioni o innescare incendi.

35. Non è consentito utilizzare contenitori metallici per alimenti e bevande durante la cottura a microonde.
36. Non pulire l'apparecchio con elettrodomestici a vapore.
37. Quando i contenitori vengono rimossi dall'elettrodomestico, non spostare il piatto girevole.
38. Per evitare che l'elettrodomestico si surriscaldi, non installarlo dietro uno sportello decorativo.
39. **AVVERTENZA:** in modalità combinata, l'uso del forno è consentito ai bambini solo sotto la supervisione di un adulto a causa delle alte temperature prodotte.

**LEGGERE ATTENTAMENTE QUESTE ISTRUZIONI E CONSERVARLE
PER FUTURI RIFERIMENTI**

Installazione del collegamento a terra per ridurre il rischio di lesioni personali PERICOLO

Per evitare scosse elettriche e lesioni personali gravi o fatali, non toccare gli elementi interni. Non smontare questo elettrodomestico.

AVVERTENZA

Eventuali difetti del collegamento a terra potrebbero provocare scosse elettriche. Se l'elettrodomestico non è installato e collegato correttamente a terra, non collegarlo alla presa elettrica.

L'elettrodomestico deve essere dotato di messa a terra. In caso di cortocircuito, il collegamento a terra limita il rischio di scosse elettriche in quanto il conduttore di terra garantisce un percorso per la dissipazione della corrente elettrica. Questo elettrodomestico è fornito con un cavo dotato di un conduttore di terra e di una spina di messa a terra. La spina deve essere collegata a una presa correttamente installata e dotata di messa a terra.

In caso di dubbi relativi al collegamento a terra dell'elettrodomestico, consultare un tecnico o un elettricista qualificato.

Se è necessario adoperare una prolunga, utilizzare un cavo tripolare.

1. Il cavo di alimentazione fornito è corto per ridurre i rischi di intrappolamento e inciampo.
2. Se si utilizza un cavo lungo o una prolunga:
 - 1) Le caratteristiche elettriche nominali del cavo o della prolunga devono essere idonee alle caratteristiche elettriche dell'elettrodomestico.
 - 2) L'eventuale prolunga deve essere costituita da un cavo tripolare dotato di conduttore di terra.
 - 3) I cavi lunghi devono essere sistemati in modo che non ciondolino sul top della cucina, per evitare che vengano tirati dai bambini o possano far inciampare.

MATERIALI UTILIZZABILI NEL FORNO A MICROONDE

Utensili da cucina	Note
Piatto per doratura	Seguire le istruzioni del fabbricante. Il fondo del piatto per doratura deve trovarsi ad almeno 5 mm al di sopra del piatto girevole. Utilizzi errati potrebbero causare la rottura del piatto girevole.
Stoviglie	Solo quelle utilizzabili nei forni a microonde. Seguire le istruzioni del fabbricante. Non adoperare piatti screpolati o scheggiati.
Barattoli di vetro	Rimuovere sempre il coperchio. Adoperarli solo per riscaldare lievemente gli alimenti. La maggior parte dei barattoli di vetro non resistono al calore e possono rompersi.
Cristalleria	Adoperare solo cristalleria che resiste nei forni a microonde. Accertarsi che non siano presenti finiture metalliche. Non adoperare piatti screpolati o scheggiati.
Sacchetti per la cottura in forno	Seguire le istruzioni del fabbricante. Non chiuderli con fascette metalliche. Creare qualche feritoia per lasciare uscire il vapore.
Piatti e bicchieri di carta	Adoperarli solo per cottura o riscaldamento breve. Non lasciare il forno incustodito durante la cottura.
Carta assorbente	Adoperarla per coprire gli alimenti per riscaldarli e assorbire i grassi. Adoperarla solo per cotture brevi, senza lasciare incustodito il forno.
Carta da forno	Adoperarla come coperchio per evitare schizzi o per la cottura a vapore.
Plastica	Solo quelle utilizzabili nei forni a microonde. Seguire le istruzioni del fabbricante. Deve essere presente un'apposita etichetta indicante che è possibile utilizzarla nei forni a microonde. Alcuni contenitori in plastica si ammorbidiscono quando gli alimenti diventano caldi. Se si utilizzano sacchetti per la cottura e sacchetti in plastica chiusi ermeticamente, praticare piccoli tagli o fori come indicato sulla confezione.
Pellicola di plastica	Solo quelle utilizzabili nei forni a microonde. Utilizzarla per coprire gli alimenti durante la cottura per trattenere l'umidità. Evitare il contatto della plastica con gli alimenti.
Termometri	Solo quelli utilizzabili nei forni a microonde (termometri per la carne e i dolci).
Carta cerata	Adoperarla come coperchio per evitare schizzi o per trattenere l'umidità.

MATERIALI DA EVITARE NEL FORNO A MICROONDE

Utensili da cucina	Note
Vaschette di alluminio	Possono causare archi elettrici. Trasferire gli alimenti in un piatto adatto alla cottura a microonde.
Cartone per alimenti con maniglie metalliche	Possono causare archi elettrici. Trasferire gli alimenti in un piatto adatto alla cottura a microonde.
Utensili da cucina in metallo o con finiture metalliche	Il metallo scherma gli alimenti dall'energia a microonde. Le finiture metalliche possono causare archi elettrici.
Fascette metalliche	Possono causare archi elettrici e incendi nel forno.
Sacchetti di carta	Possono causare incendi nel forno.
Materiale espanso plastico	Il materiale espanso plastico può fondere o contaminare il liquido interno quando viene esposto ad alte temperature.
Legno	Quando viene utilizzato nel forno a microonde, il legno si secca e potrebbe creparsi o rompersi.

Descrizione del prodotto

IMPOSTAZIONE DEL FORNO

Nomi dei componenti e degli accessori del forno

Togliere il forno e tutti i materiali dal cartone e dalla cavità del forno. Il forno viene fornito con i seguenti accessori:

Vassoio di vetro	1
Anello di supporto del piatto girevole	1
Manuale di istruzioni	1

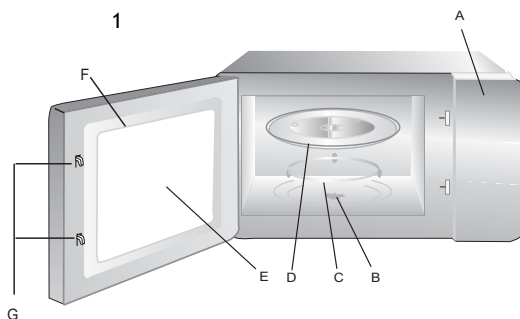

Rastrelliera per grill (solo per la serie Grill)

- A) Pannello di controllo
- B) Alberino del piatto girevole
- C) Anello di supporto del piatto girevole
- D) Vassoio di vetro
- E) Finestra di ispezione
- F) Sportello
- G) Sistema di interblocco di sicurezza

INSTALLAZIONE DEL PIATTO GIREVOLE



- a. Non capovolgere il vassoio di vetro. Il vassoio di vetro non deve mai bloccarsi.
- b. Durante la cottura, utilizzare sia il vassoio di vetro che l'anello di supporto del piatto girevole.
- c. Tutti gli alimenti e i contenitori devono essere collocati sempre sul vassoio di vetro per la cottura.
- d. Se il vassoio di vetro o l'anello di supporto del piatto girevole si incrina o si rompe, rivolgersi al centro assistenza autorizzato più vicino.

Uso dell'elettrodomestico

ISTRUZIONI DI FUNZIONAMENTO

Questo forno a microonde utilizza un moderno controllo elettronico per regolare i parametri di cottura al fine di soddisfare al meglio le esigenze di cottura.

















IMPOSTAZIONE DELL'OROLOGIO	<p>Quando il forno a microonde è collegato all'alimentazione, sullo schermo appare la scritta "BENVENUTO" e viene emesso un singolo segnale acustico. Se non viene eseguita nessuna operazione entro 1 minuto, il forno a microonde entra nello stato di attesa e viene visualizzata la scritta "0:00".</p> <ol style="list-style-type: none">1) Premendo  due volte, lo schermo mostra l'indicazione "00:00" e le cifre che indicano l'ora lampeggiano.2) Premere "-" o "+" per regolare l'ora su un valore compreso fra 0 e 23.3) Premere  o  per confermare; le cifre che indicano i minuti lampeggiano.4) Ruotare "-" o "+" per regolare i minuti, su un valore compreso fra 0 e 59.5) Premere  o  per terminare l'impostazione dell'orologio; l'indicazione ":" lampeggia. Viene visualizzata l'ora corrente. <p>Nota: se l'orologio non è impostato, quando si accende il forno non funziona.</p>										
MODALITÀ DI COTTURA A MICROONDE	<ol style="list-style-type: none">1) Premere una volta il tasto . Compare l'indicazione "P100".2) Premere ripetutamente  per selezionare la potenza del microonde. Vengono visualizzate nell'ordine le indicazioni "P100", "P80", "P50", "P30" e "P10".3) Premere "-" o "+" per regolare il tempo di cottura. (Il tempo massimo di cottura è 95 minuti)4) Premere  per avviare la cottura. <p>Nota: il tempo di cottura è regolabile con i seguenti incrementi per i diversi intervalli:</p> <table><tr><td>0 - 1 min</td><td>: 5 secondi</td></tr><tr><td>1 - 5 min</td><td>: 10 secondi</td></tr><tr><td>5 - 10 min</td><td>: 30 secondi</td></tr><tr><td>10 - 30 min</td><td>: 1 minuto</td></tr><tr><td>30 - 95 min</td><td>: 5 minuti</td></tr></table>	0 - 1 min	: 5 secondi	1 - 5 min	: 10 secondi	5 - 10 min	: 30 secondi	10 - 30 min	: 1 minuto	30 - 95 min	: 5 minuti
0 - 1 min	: 5 secondi										
1 - 5 min	: 10 secondi										
5 - 10 min	: 30 secondi										
10 - 30 min	: 1 minuto										
30 - 95 min	: 5 minuti										

		Tabella della potenza delle microonde																		
Potenza microonde	Alta	Medio-alta	Media	Medio-bassa	Bassa															
Valore visualizzato	P100	P80	P50	P30	P10															
GRILL O COMBI. COTTURA	<p>Premendo “☺” una volta, lo schermo mostra l’indicazione “G”; premere quindi ripetutamente “☺” per selezionare la potenza desiderata; a questo punto vengono visualizzate le indicazioni “G”, “C-1” o “C-2”. Premere “-” o “+” per impostare il tempo di cottura. (Il tempo massimo di cottura è 95 minuti).</p> <p>Premere nuovamente “▶” per iniziare la cottura.</p> <p>Esempio: per utilizzare il microonde al 55% della potenza e il grill al 45% della potenza (C-1) per una cottura di 10 minuti, impostare il forno in base alla procedura seguente.</p> <ol style="list-style-type: none"> 1) Premere una volta “☺”; lo schermo mostra l’indicazione “G”. 2) Continuare a premere “☺” fino a quando lo schermo non mostra l’indicazione “C-1”. 3) Per regolare il tempo di cottura, tenere premuto “-” o “+” fino a quando il forno non mostra l’indicazione “10:00”. 4) Premere “▶” per avviare la cottura. 																			
	<p>Istruzioni per la potenza combinata:</p> <table border="1"> <thead> <tr> <th>Programma</th> <th>Valore visualizzato</th> <th>Potenza microonde</th> <th>Potenza del grill</th> </tr> </thead> <tbody> <tr> <td>Grill</td> <td>G</td> <td>0%</td> <td>100%</td> </tr> <tr> <td>Combi. 1</td> <td>C-1</td> <td>55%</td> <td>45%</td> </tr> <tr> <td>Combi. 2</td> <td>C-2</td> <td>36%</td> <td>64%</td> </tr> </tbody> </table> <p>Nota: quando è trascorso metà del tempo impostato per il grill, il forno emette due segnali acustici: si tratta di un evento normale. Per ottimizzare la cottura degli alimenti con il grill, a questo punto voltare gli alimenti, chiudere lo sportello e premere “▶” per continuare la cottura. Se non viene effettuata alcuna operazione, il forno continua a funzionare.</p>					Programma	Valore visualizzato	Potenza microonde	Potenza del grill	Grill	G	0%	100%	Combi. 1	C-1	55%	45%	Combi. 2	C-2	36%
Programma	Valore visualizzato	Potenza microonde	Potenza del grill																	
Grill	G	0%	100%																	
Combi. 1	C-1	55%	45%																	
Combi. 2	C-2	36%	64%																	

<p>SCONGELAMENTO IN BASE AL PESO</p>	<p>1) Premere una volta “ <p>SCONGELAMENTO IN BASE AL TEMPO</p> </p>	<p>1) Premere una volta “ <p>COTTURA IN PIÙ FASI</p> </p>	<p>È possibile impostare al massimo due fasi. Lo scongelamento, se incluso nelle fasi, viene sempre impostato automaticamente per primo. Il cicalino emette un segnale acustico al termine di ciascuna fase e prima dell’inizio di quella successiva.</p> <p>Nota: il menu Auto e la cottura veloce non possono essere impostati come una delle fasi.</p> <p>Esempio: si desidera scongelare un alimento per 5 minuti e poi cuocerlo con l’80% di potenza del microonde per 7 minuti. Attenersi alla seguente procedura:</p> <p>1) Premere una volta “ <p>TIMER DI COTTURA</p> </p>	<p>1) Premere una volta “ <p>IT 35</p> </p>
--	--	---	---	--

	<p>3) Premere “ ▶ ” o “  ” per confermare l'impostazione.</p> <p>4) Al raggiungimento dell'ora di cottura il cicalino suona 5 volte. Se l'orologio è stato impostato (sistema 24 ore), lo schermo visualizza l'ora corrente.</p> <p>Nota: il timer di cottura è diverso dal sistema su 24 ore. Il timer di cottura è un timer.</p>
COTTURA VELOCE	<p>1) Nella modalità di attesa, premere “ ▶ ” per effettuare la cottura con il 100% della potenza per 30 secondi. Ogni pressione del tasto aumenta la durata di 30 secondi. Il tempo massimo di cottura è 95 minuti.</p> <p>2) Durante la cottura a microonde, con grill e combinata, nonché durante il processo di scongelamento in base al tempo, premere “ ▶ ” per aumentare il tempo di cottura.</p> <p>3) Negli stati del menu Auto e di scongelamento in base al peso, non è possibile aumentare il tempo di cottura premendo “ ▶ ”.</p> <p>4) Nella modalità di attesa, premere “-” o “+” per scegliere il tempo di cottura. Dopo aver regolato il tempo di cottura, premere “ ▶ ” per avviare la cottura a microonde con il livello di potenza al 100%.</p>
FUNZIONE DI BLOCCO BAMBINI	<p>Blocco: nella modalità di attesa, tenere premuto “ ✕ ” per 3 secondi per accedere alla modalità di blocco bambini; se l'ora è stata impostata, viene visualizzata l'ora corrente, altrimenti lo schermo mostra l'indicazione “  ”.</p> <p>Annullamento del blocco: nella modalità bloccata, premere per 3 secondi “ ✕ ”; il blocco viene annullato.</p>
FUNZIONE DI INTERROGAZIONE	<p>1) Negli stati di cottura a microonde o grill e combinata. Premendo “  ” o “  ”, viene visualizzata per 3 secondi la potenza attuale.</p> <p>2) Se l'orologio è stato impostato, premere “  ” durante la fase di cottura per controllare l'ora corrente. L'ora viene visualizzata per 3 secondi.</p>
PROVA	<p>1) Se durante la cottura viene aperto lo sportello, chiuderlo e premere “ ▶ ” per continuare la cottura.</p>

	<p>2) Una volta impostato il programma di cottura, “ ► ” non viene premuto entro 5 minuti. Viene visualizzata l'ora corrente. l'impostazione verrà annullata.</p> <p>3) Se la pressione ha effetto, viene emesso un segnale acustico, altrimenti no.</p>
MENU AUTO	<p>1) Nella modalità di attesa, premere “-” o “+” per scegliere il menu.</p> <p>2) Premere “ ► ” per confermare il menu scelto.</p> <p>3) Premere “-” o “+” per scegliere il peso degli alimenti.</p> <p>4) Premere “ ► ” per avviare la cottura.</p>

Menu	Peso	Potenza
Pizza	200 g	C-2
	400 g	
Carne	250 g	100% (Mic.)
	350 g	
	450 g	
Verdure	200 g	100% (Mic.)
	300 g	
	400 g	
Pasta	50 g (con 450 g di acqua fredda)	80% (Mic.)
	100 g (con 800 g di acqua fredda)	
Patate	200 g	100% (Mic.)
	400 g	
	600 g	
Pesce	250 g	80% (Mic.)
	350 g	
	450 g	
Bevande	1 tazza (circa 120 ml)	100% (Mic.)
	2 tazze (circa 240 ml)	
	3 tazze (circa 360 ml)	
Popcorn	50 g	100% (Mic.)
	100 g	

Pulizia e manutenzione

PULIZIA

Accertarsi che l'elettrodomestico sia scollegato dalla fonte di alimentazione.

1. Pulire la cavità del forno con un panno lievemente bagnato.
2. Pulire gli accessori con acqua e sapone.
3. La cornice dello sportello, la guarnizione e i componenti vicini devono essere puliti attentamente con un panno bagnato se sono sporchi.
4. Non adoperare detersivi aggressivi e abrasivi o raschietti metallici affilati per pulire il vetro dello sportello del forno, altrimenti la superficie potrebbe graffiarsi e il vetro potrebbe frantumarsi.
5. Suggerimento per la pulizia: per facilitare la pulizia delle pareti della cavità che potrebbero entrare a contatto con gli alimenti cotti: collocare mezzo limone in una scodella, aggiungere 300 ml d'acqua e riscaldarla per 10 minuti con il forno a microonde al 100% della potenza. Per pulire il forno, strofinarlo con un panno morbido e asciutto.

UTENSILI DA CUCINA

ATTENZIONE

Rischio di lesioni personali

le operazioni di manutenzione e riparazione che implicano la rimozione degli involucri possono essere pericolose se non effettuate da personale competente, dal momento che causano l'esposizione all'energia a microonde.

Vedere le istruzioni su "Materiali che è possibile utilizzare o da evitare nel forno a microonde". È possibile che l'uso di determinati utensili da cucina non metallici non sia sicuro per la cottura a microonde. In caso di dubbi, è possibile provare l'utensile da cucina in questione procedendo come indicato di seguito. Prova degli utensili da cucina:

1. Riempire un contenitore utilizzabile nel forno a microonde con una tazza d'acqua fredda (250 ml) assieme all'utensile da cucina da provare.
2. Accendere il forno alla massima potenza per 1 minuto.
3. Toccare con attenzione l'utensile da cucina. Se l'utensile da cucina vuoto è caldo, non deve essere utilizzato per la cottura a microonde.
4. Non superare il tempo di cottura di 1 minuto.

Soluzione dei problemi

Normale	
Il forno a microonde interferisce con la ricezione del segnale televisivo	Quando è in funzione, il forno a microonde può interferire con la ricezione dei segnali radio e televisivi. Il fenomeno è simile alle interferenze causate dai piccoli elettrodomestici (ad esempio frullatori, aspirapolvere, ventilatori elettrici). È normale.
La spia del forno è debole	Se la cottura a microonde avviene a bassa potenza, la spia del forno può diventare debole. È normale.
Accumulo di vapore sullo sportello, fuoriuscita di aria calda dagli sfiati	Durante la cottura, è possibile che dagli alimenti fuoriesca del vapore. La maggior parte fuoriesce dagli sfiati. Una parte può però accumularsi su una zona fresca, come lo sportello del forno. È normale.
Il forno si è avviato accidentalmente senza alimenti.	Non azionare l'elettrodomestico senza alimenti all'interno. È molto pericoloso.

Problema	Causa possibile	Soluzione
Il forno non si avvia.	(1) Il cavo di alimentazione non è collegato saldamente.	Staccare il cavo. Ricollegare il cavo dopo 10 secondi.
	(2) Il fusibile si brucia o entra in azione il salvavita.	Sostituire il fusibile o resettare il salvavita (riparato da un professionista Candy/Hoover).
	(3) Problema con la presa elettrica.	Provare la presa elettrica con altri elettrodomestici.
Il forno non si riscalda.	(4) Lo sportello non è chiuso correttamente.	Chiudere bene lo sportello.



In conformità alla direttiva RAEE (Rifiuti di Apparecchiature Elettriche ed Elettroniche), le apparecchiature elettriche ed elettroniche di scarto devono essere smaltite e gestite separatamente. Se in futuro occorre smaltire questo prodotto, NON smaltirlo assieme i rifiuti domestici. Conferire questo prodotto nei punti disponibili alla raccolta delle apparecchiature elettriche ed elettroniche di scarto.



Installazione

INSTALLAZIONE E COLLEGAMENTO

1. Questo elettrodomestico è progettato solo per usi domestici.
2. Questo forno è destinato esclusivamente al montaggio a incasso. Esso non è invece destinato all'uso su un piano di lavoro o all'interno di un mobile.
3. Attenersi scrupolosamente alle istruzioni particolari per l'installazione.
4. L'elettrodomestico può essere installato in una credenza montata a parete larga 60 cm.
5. La spina dell'elettrodomestico deve essere collegata solo a una presa dotata di messa a terra.
6. La tensione della rete elettrica deve corrispondere a quella specificata sulla targhetta dei dati.
7. L'installazione della presa e la sostituzione del cavo di collegamento devono essere effettuati solo da un elettricista qualificato. Se non è possibile accedere alla spina dopo l'installazione, predisporre un dispositivo di scollegamento omipolare dal lato dell'installazione con un margine di contatto di almeno 3 mm.
8. Non adoperare adattatori, prese multiple e prolunghe. Eventuali sovraccarichi possono causare incendi.

La superficie accessibile può essere calda durante il funzionamento.



ISTRUZIONI DI INSTALLAZIONE

Tenere presente quanto indicato di seguito **Collegamento elettrico**

La spina dell'elettrodomestico deve essere collegata solo a una presa dotata di messa a terra. L'installazione della presa o la sostituzione del cavo di collegamento possono essere effettuate solo da un elettricista qualificato nel rispetto delle normative. Se non è possibile accedere alla spina dopo l'installazione, predisporre un interruttore di isolamento omnipolare dal lato dell'installazione con un margine di contatto di almeno 3 mm. La protezione dei contatti deve essere garantita dall'installazione.

Unità installate

Il mobile di installazione deve essere privo di pannello posteriore dietro l'apparecchio. Altezza minima di installazione: 850 mm.

Le fessure e le prese di ventilazione non devono essere coperte.

Elettrodomestico in un mobile sospeso - Fig. 1A Elettrodomestico in una colonna - Fig. 1 B

Installazione del forno - Fig. 2

Nota: Non incastrare o piegare il cavo di alimentazione.

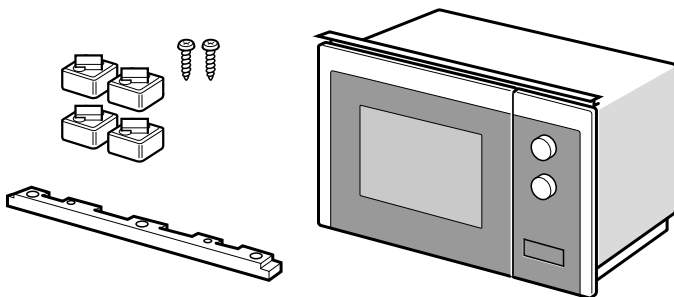

1

A

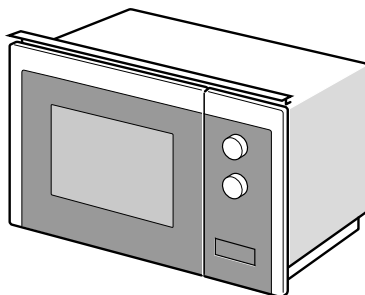
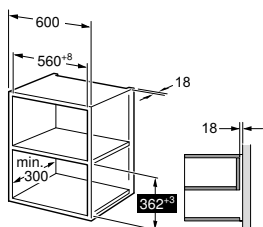

B

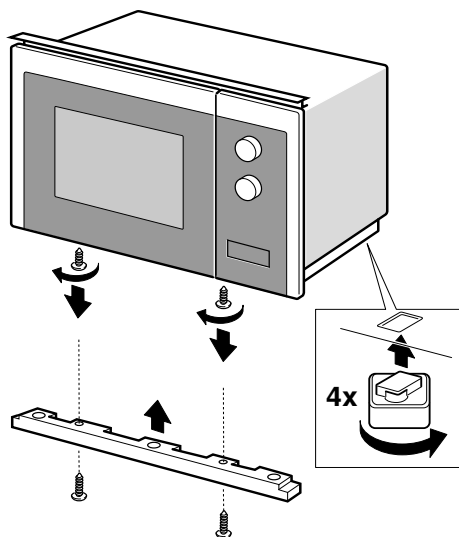
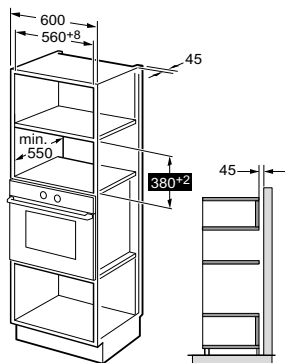

2

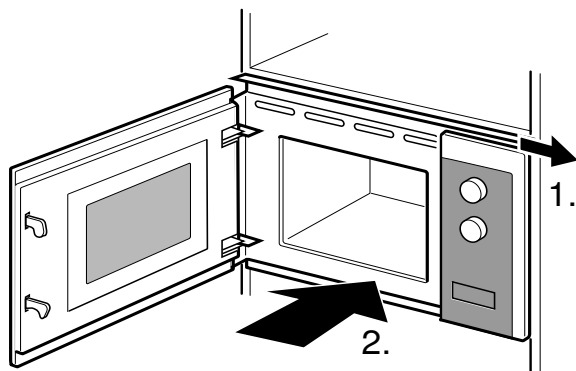
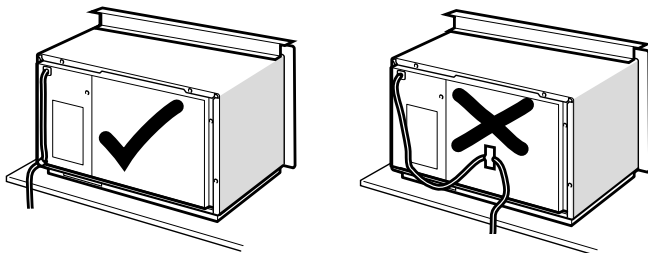

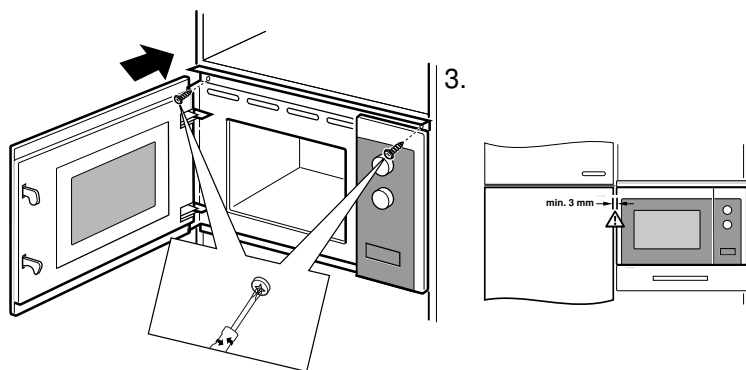

Índice

46	Indicaciones de seguridad importantes
54	Descripción del producto
55	Uso del electrodoméstico
60	Limpieza y mantenimiento
61	Resolución de problemas
62	Instalación

Estimado/a cliente/a:

Queremos agradecerle y felicitarle por su elección. Este nuevo producto ha sido cuidadosamente diseñado y fabricado con materiales de alta calidad y meticulosamente probado para asegurarse de que cumple con todas sus necesidades culinarias.

Lea y respete estas sencillas instrucciones, que le permitirán obtener excelentes resultados desde el primer uso. Recibe este electrodoméstico de última generación con nuestros mejores deseos.

Indicaciones de seguridad importantes

INSTRUCCIONES DE SEGURIDAD

Horno de microondas

MANUAL DE INSTRUCCIONES

MODELO: H38FMWID2S7

Lea atentamente estas instrucciones antes de utilizar su horno de microondas y guárdelas en un lugar seguro y accesible.

Si sigue las instrucciones, su horno le proporcionará un funcionamiento satisfactorio durante muchos años.

GUARDE CUIDADOSAMENTE ESTAS INSTRUCCIONES

PRECAUCIONES PARA EVITAR UNA POSIBLE EXPOSICIÓN A UN EXCESO DE ENERGÍA DE MICROONDAS

- (a) No intente hacer funcionar este horno con la puerta abierta, ya que esto puede provocar una exposición perjudicial a la energía de las microondas. Es importante no romper o manipular los mecanismos de cierre de seguridad.
- (b) No coloque ningún objeto entre la parte frontal del horno y la puerta ni permita que se acumulen restos de suciedad o de productos limpiadores en las superficies de las juntas.
- (c) **ADVERTENCIA:** Si la puerta o las juntas de la puerta están dañadas, no debe utilizarse el horno hasta que un técnico competente lo haya reparado.

NOTA

Si el aparato no se mantiene en buen estado de limpieza, su superficie podría degradarse y afectar a la vida útil del aparato y provocar una situación peligrosa.

Especificaciones

Modelo:	H38FMWID2S7
Tensión nominal:	230 V ~ 50 Hz
Potencia nominal de entrada (microondas):	1270 W
Potencia nominal de salida (microondas):	800 W
Potencia nominal de entrada (grill):	1000 W

Datos de bajo consumo según el Reglamento (UE) 2023/826 de la Comisión.

Condición	Consumo eléctrico	Periodo tras el cual el equipo alcanza automáticamente la condición
Modo de espera con visualización de información o estado	0,8 W	20 min

INSTRUCCIONES DE SEGURIDAD IMPORTANTES

ADVERTENCIA

Para reducir el riesgo de incendio, de sacudida eléctrica, de lesiones personales o de exposición a un exceso de energía del horno de microondas mientras utiliza el aparato, siga las precauciones básicas, incluidas las siguientes:

1. Advertencia: No se deben calentar líquidos ni otros alimentos en recipientes cerrados, ya que pueden explotar.
2. Advertencia: Es peligroso que alguien que no sea una persona competente lleve a cabo cualquier tarea de mantenimiento o reparación que implique la retirada de una cubierta que proteja de la exposición a la energía de microondas.
3. Este electrodoméstico puede ser utilizado por niños a partir de 8 años y por personas con capacidades físicas, sensoriales o mentales reducidas, o sin experiencia o conocimientos previos, siempre y cuando lo hagan bajo supervisión, hayan recibido las instrucciones necesarias para un uso seguro y comprendan los riesgos que esto implica. Los niños no deben jugar con este electrodoméstico. La limpieza y el mantenimiento no deben dejarse en manos de niños, a no ser que sean mayores de 8 años y estén supervisados.
4. Mantenga el electrodoméstico y su cable fuera del alcance de los niños menores de 8 años.
5. Utilice únicamente utensilios aptos para su uso en hornos de microondas.
6. El horno debe limpiarse regularmente y eliminar cualquier resto de alimento.
7. Lea y siga las siguientes indicaciones: «PRECAUCIONES PARA EVITAR UNA POSIBLE EXPOSICIÓN A UN EXCESO DE ENERGÍA DE MICROONDAS».
8. Cuando caliente alimentos en recipientes de plástico o papel, vigile el horno por la posibilidad de que se inflamen.
9. Si se genera humo, apague o desenchufe el aparato y mantenga la puerta cerrada para apagar las posibles llamas.
10. No cocine demasiado los alimentos.

11. No utilice el interior del horno para guardar cosas.
No guarde artículos, como pan, galletas, etc. dentro del horno.
12. Retire las bridas de alambre y las asas metálicas de los recipientes/bolsas de papel o plástico antes de introducirlos en el horno.
13. Instale o ubique este horno sólo de acuerdo con las instrucciones de instalación proporcionadas.
14. Los huevos con cáscara y los huevos duros enteros no deben calentarse en los hornos microondas, ya que pueden explotar, incluso después de haber terminado de calentarlos.
15. Este aparato está diseñado para su uso doméstico y para aplicaciones similares, tales como:
 - Cocinas para personal en tiendas, oficinas y otros entornos de trabajo;
 - El uso por clientes en hoteles, moteles y otros entornos de tipo residencial;
 - Fincas agrícolas;
 - Alojamientos turísticos del tipo “bed and breakfast”.
16. Si el cable de alimentación está dañado, debe ser sustituido por el fabricante, por su servicio técnico o por cualquier profesional cualificado similar para evitar riesgos.
17. No almacene ni utilice este aparato en el exterior.
18. No utilice este horno cerca del agua, en un sótano húmedo o cerca de una piscina.
19. Cuando el aparato está en funcionamiento, la temperatura de las superficies accesibles puede ser elevada. Las superficies pueden calentarse durante el uso. Mantenga el cable alejado de la superficie caliente y no cubra ninguna de las rejillas de ventilación del horno.
20. No deje que el cable cuelgue del borde de la mesa o del mostrador.

21. No mantener el horno en buenas condiciones de limpieza podría provocar un deterioro de la superficie que podría afectar negativamente a la vida útil del aparato y posiblemente provocar una situación de peligro.
22. Antes de consumir el contenido de los biberones y de los tarros de comida para bebés, hay que removerlo o agitarlo y comprobar su temperatura, para evitar quemaduras.
23. El calentamiento de bebidas en el microondas puede provocar una ebullición eruptiva retardada, por lo que debe tenerse cuidado al manipular el recipiente.
24. Este electrodoméstico no está pensado para ser utilizado por personas (incluidos niños) con capacidades físicas, sensoriales o mentales reducidas o con falta de experiencia y conocimiento, a no ser que sea bajo supervisión o después de recibir instrucciones precisas respecto al uso del electrodoméstico por parte de una persona responsable de su seguridad.
25. En presencia de niños, mantenga el aparato bajo control para evitar que jueguen con él.
26. El aparato no está diseñado para que se use por medio de un temporizador externo o sistema de control remoto independiente.
27. Las partes accesibles pueden calentarse durante el uso. Los niños pequeños deben mantenerse alejados de este electrodoméstico.
28. No se debe utilizar un limpiador a vapor.
29. Durante el uso, el electrodoméstico se calienta. Procure no tocar la resistencia interna del horno.
30. Utilice exclusivamente la sonda de temperatura recomendada para este horno. (Para los hornos compatibles con el uso de una sonda de temperatura).
31. **ADVERTENCIA:** El electrodoméstico y sus partes accesibles se calientan durante el uso. Debe prestarse atención para no tocar las resistencias. Los niños menores de 8 años deben mantenerse alejados del electrodoméstico, a menos que estén constantemente vigilados.
32. El horno microondas debe funcionar con la puerta decorativa abierta. (Para hornos con puerta decorativa).

33. La superficie de un cajón de almacenamiento se puede calentar.
34. El horno de microondas está diseñado para calentar alimentos y bebidas. El secado de alimentos o ropa y el calentamiento de almohadillas térmicas, pantuflas, esponjas, paños húmedos y similares pueden provocar lesiones, ignición o incendio.
35. No se permite el uso de recipientes metálicos para alimentos y bebidas durante la cocción al microondas.
36. El aparato no debe limpiarse con un limpiador a vapor.
37. Debe tenerse cuidado de no desmontar el plato giratorio al retirar los envases del aparato.
38. Para evitar sobrecalentamientos, este electrodoméstico no debe instalarse detrás de una puerta decorativa.
39. ADVERTENCIA: Cuando el electrodoméstico funciona en el modo combinado, los niños solo deben usar el horno bajo supervisión de un adulto debido a las temperaturas generadas.

LEER CON ATENCIÓN Y GUARDAR PARA FUTURAS CONSULTAS

Instalación de la toma de tierra para reducir el riesgo de lesiones a las personas PELIGRO

Peligro de descarga eléctrica Tocar algunos de los componentes internos puede causar graves lesiones personales o la muerte. No desmonte este aparato.

ADVERTENCIA

Peligro de descarga eléctrica El uso inadecuado de la toma de tierra puede provocar una descarga eléctrica. No lo enchufe en una toma de corriente hasta que el aparato esté correctamente instalado y conectado a tierra.

Este electrodoméstico debe ser puesto a tierra. En el caso de un cortocircuito eléctrico, la conexión a tierra reduce el riesgo de descarga eléctrica al proporcionar un cable de fuga para la corriente eléctrica. Este electrodoméstico está equipado con un cable con un conductor de puesta a tierra del equipo y el enchufe correspondiente. El enchufe debe conectarse a una toma de corriente correctamente instalada y con puesta a tierra.

Consulte a un electricista o técnico cualificado si las instrucciones de conexión a tierra no se entienden completamente o si existen dudas sobre si el aparato está correctamente conectado a tierra.

Si es necesario utilizar un cable alargador, utilice solo un cable de 3 hilos.

1. Se proporciona un cable de alimentación corto para reducir los riesgos que se producen al enredarse o tropezar con un cable más largo.
2. Si se utiliza un juego de cables largos o un alargador:
 - 1) La capacidad eléctrica indicada del cable o alargador debe ser como mínimo igual a la capacidad eléctrica del aparato.
 - 2) El cable alargador debe ser un cable de 3 hilos con conexión a tierra.
 - 3) El cable largo debe colocarse de forma que no cuelgue sobre la encimera o el tablero de la mesa, donde los niños puedan tirar de él o tropezar con él involuntariamente.

MATERIALES QUE SE PUEDEN UTILIZAR EN EL HORNO MICROONDAS

Utensilios	Observaciones
Plato para dorar	Siga las instrucciones del fabricante. El fondo del plato para dorar debe quedar de al menos 3/16 pulgadas (5 mm) por encima del plato giratorio. El uso incorrecto puede causar que el plato giratorio se rompa.
Vajilla	Solo apto para microondas. Siga las instrucciones del fabricante. No utilice platos agrietados o astillados.
Frascos de vidrio	Quite siempre la tapa. Utilícelos sólo para calentar ligeramente los alimentos. La mayoría de los frascos de vidrio no son resistentes al calor y pueden romperse.
Cristalería	Sólo cristalería de horno resistente al calor. Asegúrese de que no tengan adornos metálicos. No utilice platos agrietados o astillados.
Bolsas de cocción para el horno	Siga las instrucciones del fabricante. No las cierre con bridas metálicas. Abra hendiduras para permitir que salga el vapor.
Platos y tazas de papel	Utilícelas sólo para cocinar/calentar durante un breve periodo de tiempo. No deje el horno sin vigilancia mientras cocina.
Servilletas de papel	Utilizar para cubrir los alimentos para recalentarlos y absorber la grasa. Utilizar con supervisión sólo para una cocción de corta duración.
Papel de pergamino	Utilícelo a modo de tapa para evitar salpicaduras o como envoltorio para cocinar al vapor.
Plástico	Solo apto para microondas. Siga las instrucciones del fabricante. Debe estar etiquetado como «Seguro para microondas». Algunos recipientes de plástico se reblanecen al calentarse los alimentos de su interior. En las «bolsas de ebullición» y en las bolsas de plástico cerradas herméticamente se deben hacer cortes, perforaciones o aberturas de ventilación según las indicaciones del envase.
Envoltorio de plástico	Solo apto para microondas. Utilizar para cubrir los alimentos durante la cocción para retener la humedad. No permita que el envoltorio de plástico toque los alimentos.
Termómetros	Sólo aptos para microondas (termómetros para carne y caramelo).
Papel de cera	Utilizar a modo de tapa para evitar las salpicaduras y retener la humedad.

MATERIALES QUE DEBEN EVITARSE EN EL HORNO MICROONDAS

Utensilios	Observaciones
Bandeja de aluminio	Puede provocar un arco eléctrico. Cambie los alimentos a un plato apto para microondas.
Envase de cartón para alimentos con asa metálica	Puede provocar un arco eléctrico. Cambie los alimentos a un plato apto para microondas.
Utensilios de metal o con adornos metálicos	El metal protege los alimentos de la energía de las microondas. Los adornos metálicos pueden provocar la formación de arcos eléctricos.
Bridas de metal	Puede provocar un arco eléctrico y causar fuego en el horno.
Bolsas de papel	Puede provocar fuego en el horno.
Espuma plástica	La espuma plástica puede derretirse o contaminar el líquido interior cuando se expone a altas temperaturas.
Madera	Al utilizarla en el horno microondas, la madera se seca y puede partirse o agrietarse.

Descripción del producto

CONFIGURACIÓN DEL HORNO

Nombres de las piezas y accesorios del horno

Saque el horno y todos los materiales de la caja y de la cavidad de cocción del horno.

Su horno incluye los siguientes accesorios:

Bandeja de cristal	1
Aro de montaje del plato giratorio	1
Manual de instrucciones	1

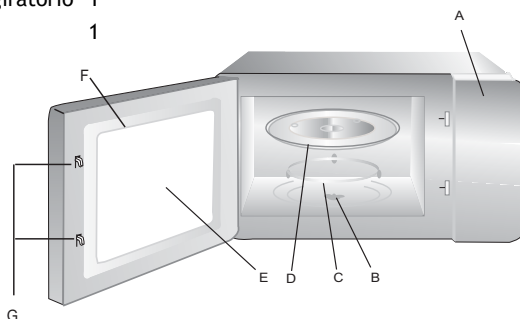

Parrilla (solamente para la serie Grill)

- A) Panel de control
- B) Eje del plato giratorio
- C) Aro de montaje del plato giratorio
- D) Bandeja de cristal
- E) Ventana de la puerta
- F) Puerta
- G) Sistema de cierre de seguridad

INSTALACIÓN DEL PLATO GIRATORIO

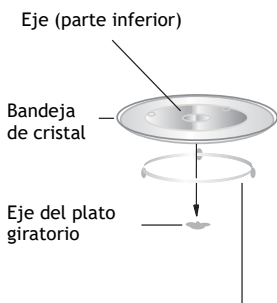

Aro de montaje del plato giratorio

- a. No coloque nunca la bandeja de cristal boca abajo. La bandeja de cristal nunca debe quedar atascada.
- b. Tanto la bandeja de cristal como el aro de montaje del plato giratorio deben utilizarse siempre durante la cocción.
- c. Todos los alimentos y recipientes de comida deben colocarse siempre en la bandeja de cristal para cocinar.
- d. Si la bandeja de cristal o el aro de montaje del plato giratorio se agrietan o se rompen, póngase en contacto con el servicio técnico autorizado más cercano.

Uso del electrodoméstico

INSTRUCCIONES DE FUNCIONAMIENTO

Este microondas utiliza una electrónica de control moderna para ajustar los parámetros de cocción en vistas de satisfacer sus necesidades de la mejor manera.



















<p>AJUSTE DEL TEMPORIZADOR</p>	<p>Cuando el horno microondas está conectado a la red eléctrica, la pantalla del horno mostrará “WELCOME” y el zumbador sonará una vez. Si no se realiza ninguna operación en 1 minuto, el horno entrará en estado de espera y se mostrará “0:00”.</p> <ol style="list-style-type: none">1) Pulse “” dos veces, la pantalla mostrará “00:00” y las cifras de hora parpadearán.2) Pulse “-” o “+” para ajustar las cifras de las horas. La entrada de las horas debe estar entre 0-23.3) Pulse “” o “” para confirmar, las cifras de minuto parpadearán.4) Gire “-” o “+” para ajustar las cifras de los minutos. La entrada de los minutos debe estar entre 0-59.5) Pulse “” o “” para finalizar el ajuste del reloj. “:” parpadeará. Se mostrará la hora actual. <p>Nota: Si no se ajusta el reloj, este no funcionará cuando se encienda.</p>
<p>COCCIÓN POR MICROONDAS</p>	<ol style="list-style-type: none">1) Pulse la tecla “” una vez, se mostrará “P100”.2) Pulse “” varias veces para seleccionar la potencia del microondas. Irán mostrándose las potencias “P100”, “P80”, “P50”, “P30”, “P10” en este orden.3) Gire “-” o “+” para ajustar el tiempo de cocción. (El tiempo máximo de cocción es de 95 minutos).4) Pulse “” para iniciar la cocción. <p>Nota: El selector permite aumentar o disminuir el tiempo de cocción en los siguientes incrementos:</p> <ul style="list-style-type: none">0–1 min : 5 segundos1–5 min : 10 segundos5–10 min : 30 segundos10–30 min : 1 minuto30–95 min : 5 minutos

		Gráfico de potencia del microondas																			
Potencia del microondas		Alta	Med. Alta	Med.	Med. Baja	Baja															
Pantalla		P100	P80	P50	P30	P10															
GRILL O COMBINADO COCCIÓN	<p>Pulse “☺” una vez, la pantalla mostrará “G”; pulse “☺” varias veces para elegir la potencia deseada, la pantalla mostrará “G”, “C-1” o “C-2”.</p> <p>Pulse “-” o “+” para ajustar el tiempo de cocción. (El tiempo máximo de cocción es de 95 minutos).</p> <p>Vuelva a pulsar “▶” para iniciar la cocción.</p> <p>Ejemplo: Si desea utilizar el 55% de la potencia del microondas y el 45% de la potencia del grill (C-1) para cocinar durante 10 minutos, puede hacer funcionar el horno según los siguientes pasos.</p> <ol style="list-style-type: none"> 1) Pulse “☺” una vez, la pantalla muestra “G”. 2) Siga pulsando “☺” hasta que en la pantalla aparezca “C-1”. 3) Pulse “-” o “+” para ajustar el tiempo de cocción hasta que el horno muestre “10:00”. 4) Pulse “▶” para iniciar la cocción. <p>Instrucciones de potencia combinada:</p> <table border="1" style="width: 100%; border-collapse: collapse;"> <thead> <tr> <th>Programa</th> <th>Pantalla</th> <th>Potencia del microondas</th> <th>Potencia del grill</th> </tr> </thead> <tbody> <tr> <td>Grill</td> <td>G</td> <td>0 %</td> <td>100%</td> </tr> <tr> <td>Combi. 1</td> <td>C-1</td> <td>55 %</td> <td>45%</td> </tr> <tr> <td>Combi. 2</td> <td>C-2</td> <td>36 %</td> <td>64 %</td> </tr> </tbody> </table> <p>Nota: Si transcurre la mitad del tiempo del modo grill, el horno emitirá dos pitidos que son normales. Para obtener un mejor efecto de asado de los alimentos, debe darles la vuelta, cerrar la puerta y, a continuación, pulsar “▶” para continuar la cocción. Si no se realiza ninguna operación, el horno seguirá cocinando.</p>					Programa	Pantalla	Potencia del microondas	Potencia del grill	Grill	G	0 %	100%	Combi. 1	C-1	55 %	45%	Combi. 2	C-2	36 %	64 %
	Programa	Pantalla	Potencia del microondas	Potencia del grill																	
	Grill	G	0 %	100%																	
	Combi. 1	C-1	55 %	45%																	
Combi. 2	C-2	36 %	64 %																		

DESCONGELACIÓN POR PESO	<p>1) Pulse “” una vez, la pantalla mostrará “100”.</p> <p>2) Pulse “-” o “+” para seleccionar el peso del alimento. El rango de peso es de 100-2000 g.</p> <p>3) Pulse la tecla “  ” para iniciar la descongelación.</p> <p>Nota: Si transcurre la mitad del tiempo de descongelación, el horno emitirá dos pitidos, lo que es normal. Para conseguir un mejor efecto de descongelación, debe dar la vuelta a los alimentos, cerrar la puerta y, a continuación, pulsar “  ” para continuar la cocción. Si no se realiza ninguna operación, el horno seguirá cocinando.</p>
DESCONGELACIÓN POR TIEMPO	<p>1) Pulse “” una vez, la pantalla mostrará “00:00”.</p> <p>2) Pulse “-” o “+” para seleccionar el tiempo de cocción. El tiempo máximo es de 95 minutos.</p> <p>3) Pulse la tecla “  ” para iniciar la descongelación.</p>
COCINAR EN VARIAS ETAPAS	<p>Se pueden establecer 2 etapas como máximo. Si una etapa es de descongelación, debe ajustarse como primera etapa automáticamente. El zumbador sonará una vez después de cada etapa y se iniciará la siguiente.</p> <p>Nota: El menú automático y la cocción rápida no pueden establecerse como una de las etapas múltiples.</p> <p>Ejemplo: Si quiere descongelar los alimentos durante 5 minutos, entonces debe cocinar con el 80% de la potencia del microondas durante 7 minutos. Los pasos a seguir son los siguientes:</p> <p>1) Pulse “” una vez, la pantalla mostrará “00:00”.</p> <p>2) Pulse “-” o “+” para ajustar el tiempo de descongelación en 5 minutos.</p> <p>3) Pulse “” una vez, la pantalla mostrará “P100”.</p> <p>4) Pulse “” repetidamente para elegir la potencia de microondas hasta que aparezca “P80”.</p> <p>5) Pulse “-” o “+” para ajustar el tiempo de cocción en 7 minutos.</p> <p>6) Pulse “  ” para iniciar la cocción.</p>
TEMPORIZADOR DE COCINA	<p>1) Pulse “” una vez, la pantalla mostrará “KT 00:00”.</p> <p>2) Pulse “-” o “+” para introducir el temporizador correcto.</p>

	<p>(El tiempo máximo de cocción es de 95 minutos).</p> <p>3) Pulse “ ▶ ” o “⏸” para confirmar el ajuste.</p> <p>4) Cuando se alcanza el tiempo del temporizador de cocina programado, el zumbador sonará 5 veces.</p> <p>Si se ha ajustado el reloj (24 horas), la pantalla mostrará la hora actual.</p> <p>Nota: El tiempo del reloj de cocina es diferente al reloj de 24 horas. El reloj de cocina es un temporizador.</p>
COCCIÓN RÁPIDA	<p>1) En estado de espera, pulse la tecla “ ▶ ” para cocinar con un nivel de potencia del 100% durante 30 segundos. Cada pulsación de la misma tecla permite aumentar la duración en 30 segundos. El tiempo máximo de cocción es de 95 minutos.</p> <p>2) Durante el proceso de microondas, grill, cocción combinada y descongelación por tiempo, pulse “ ▶ ” para aumentar el tiempo de cocción.</p> <p>3) En los estados de menú automático y descongelación por peso, no se puede aumentar el tiempo de cocción pulsando “ ▶ ”.</p> <p>4) En estado de espera, pulse “.” o “+” para elegir el tiempo de cocción. Después de ajustar el tiempo de cocción, pulse “ ▶ ” para iniciar la cocción en microondas con un 100 % de potencia.</p>
FUNCIÓN DE BLOQUEO PARA NIÑOS	<p>Bloqueo: En estado de espera, pulse “ ✕ ” durante 3 segundos para entrar en el estado de bloqueo para niños; se mostrará la hora actual si se ha configurado la hora, de lo contrario, la pantalla mostrará “⏸: :”.</p> <p>Salir del modo de bloqueo: En estado bloqueado, pulse “ ✕ ” durante 3 segundos para desbloquear.</p>
FUNCIÓN DE CONSULTA	<p>1) En los estados de cocción del microondas o grill y combinado. Pulse “☺” o “☺☺”, se mostrará la potencia actual durante 3 segundos.</p> <p>2) Si se ha ajustado el reloj, durante el estado de cocción, pulse “⏸” para comprobar la hora actual. El tiempo se mostrará durante 3 segundos.</p>
ESPECIFICACIONES	<p>1) Si se abre la puerta durante la cocción, cierre la puerta y pulse “ ▶ ” para continuar la cocción.</p>

	<p>2) Una vez ajustado el programa de cocción, si no se pulsa “ ▶ ” en 5 minutos. Se mostrará la hora actual. El ajuste se cancelará.</p> <p>3) El zumbador suena una vez si se pulsa de forma correcta, mientras que si se pulsa de forma incorrecta no habrá respuesta.</p>
MENÚ AUTO	<p>1) En estado de espera, pulse “-” o “+” para elegir el menú.</p> <p>2) Pulse “ ▶ ” para confirmar el menú elegido.</p> <p>3) Pulse “-” o “+” para elegir el peso del alimento.</p> <p>4) Pulse “ ▶ ” para iniciar la cocción.</p>

Menú	Peso	Potencia
Pizza	200 g	C-2
	400 g	
Carne	250 g	100 % (Mic.)
	350 g	
	450 g	
Verdura	200 g	100 % (Mic.)
	300 g	
	400 g	
Pasta	50 g (con 450 g de agua fría)	80 % (Mic.)
	100 g (con 800 g de agua fría)	
Patata	200 g	100 % (Mic.)
	400 g	
	600 g	
Pescado	250 g	80 % (Mic.)
	350 g	
	450 g	
Bebidas	1 taza (unos 120 ml)	100 % (Mic.)
	2 tazas (unos 240 ml)	
	3 tazas (unos 360 ml)	
Palomitas de maíz	50 g	100 % (Mic.)
	100 g	

Limpieza y mantenimiento

LIMPIEZA

Asegúrese de desenchufar el aparato de la red eléctrica.

1. Tras el uso, limpie la cavidad de cocinado del horno con un paño ligeramente húmedo.
2. Limpie los accesorios de la forma habitual con agua y jabón.
3. El marco y la junta de la puerta, así como las piezas adyacentes, deben limpiarse bien con un paño húmedo si están sucios.
4. No utilice limpiadores abrasivos o raspadores metálicos afilados para limpiar el cristal de la puerta del horno, ya que pueden rayar la superficie, lo que podría provocar la rotura del cristal.
5. Consejo de limpieza---Para facilitar la limpieza de las paredes de la cavidad que pueden tocar los alimentos cocinados: Ponga medio limón en un bol, añada 300 ml de agua (1/2 pinta) y caliéntelo al 100 % de potencia en el microondas durante 10 minutos. Limpie el horno con un paño suave y seco.

UTENSILIOS

PRECAUCIÓN

Peligro de lesiones personales

Es peligroso que alguien que no sea una persona competente lleve a cabo cualquier tarea de mantenimiento o reparación que implique la retirada de una cubierta que proteja de la exposición a la energía de microondas.

Consulte las instrucciones sobre “Materiales que puede utilizar en

el horno microondas o que deben evitarse en el horno microondas”. Es posible que haya ciertos utensilios no metálicos que no sean seguros para usar en el microondas. En caso de duda, puede probar el utensilio en cuestión siguiendo el procedimiento que se indica a continuación. Comprobación del utensilio:

1. Llene un recipiente apto para el microondas con 1 taza de agua fría (250 ml) junto con el utensilio en cuestión.
2. Cocine a potencia máxima durante 1 minuto.
3. Con cuidado, toque el utensilio. Si el utensilio vacío está caliente, no lo utilice para cocinar en el microondas.
4. No supere el tiempo de cocción de 1 minuto.

Resolución de problemas

Normal	
El horno microondas interfiere en la recepción de la televisión	La recepción de radio y televisión puede verse afectada cuando el horno microondas está en funcionamiento. Se trata de una interferencia similar a la que causan los pequeños electrodomésticos, como la batidora, la aspiradora y el ventilador eléctrico. Se trata de algo normal.
Luz del horno tenue	En la cocción con el horno microondas a baja potencia, es posible que la luz del horno se atenúe. Se trata de algo normal.
Acumulación de vapor en la puerta, salida de aire caliente por las rejillas de ventilación	Al cocinar, puede salir vapor de los alimentos. La mayoría del vapor sale por las rejillas de ventilación. Pero puede acumularse algo de vapor en un lugar más frío, como la puerta del horno. Se trata de algo normal.
El horno se pone en marcha accidentalmente sin comida dentro.	Queda prohibido hacer funcionar la unidad sin ningún alimento en su interior. Es muy peligroso.

Problema	Causa posible	Solución
No se puede arrancar el horno.	(1) El cable de alimentación no está bien enchufado.	Desenchúfelo. Vuelva a enchufarlo transcurridos 10 segundos.
	(2) Salta el fusible o el disyuntor del circuito.	Sustituya el fusible o restablezca el disyuntor de circuito (reparado por personal profesional de nuestra empresa).
	(3) Problemas con la toma de corriente.	Pruebe la toma de corriente con otros aparatos eléctricos.
El horno no calienta.	(4) La puerta no está bien cerrada.	Cierre bien la puerta.



Según la directiva sobre residuos de aparatos eléctricos y electrónicos (RAEE), los RAEE deben recogerse y tratarse por separado. Si en cualquier momento en el futuro necesita eliminar este producto, no lo deseché con la basura doméstica. Envíe este producto a puntos de recogida de RAEE allí donde estén disponibles.



Instalación

INSTALACIÓN Y CONEXIÓN

1. Este aparato está destinado exclusivamente al uso en el ámbito doméstico.
2. Este horno está diseñado únicamente para ser encastrado. No está diseñado para su uso en encimeras ni en el interior de armarios.
3. Observe y siga las instrucciones especiales para la instalación.
4. El electrodoméstico puede instalarse en un armario de pared de 60 cm de ancho.
5. Este electrodoméstico está equipado con una clavija y solo debe conectarse a un enchufe con toma de tierra debidamente instalado.
6. La tensión de la red debe corresponder a la especificada en la placa de características.
7. Tanto la instalación de la toma de corriente como la sustitución del cable de conexión deben ser realizadas únicamente por un electricista cualificado. Si después de la instalación ya no se puede acceder al enchufe, debe disponerse de un dispositivo de desconexión de todos los polos en el lado de la instalación con una distancia de contacto de al menos 3 mm.
8. No se deben utilizar adaptadores, regletas multivías y cables prolongadores. La sobrecarga puede provocar un riesgo de incendio.

**La superficie que queda
accesible puede calentarse
durante el funcionamiento.**



INSTRUCCIONES DE INSTALACIÓN

Debe tenerse en cuenta lo siguiente **Conexión eléctrica**

Este electrodoméstico está equipado con una clavija y solo debe conectarse a un enchufe con toma de tierra debidamente instalado. Solo un electricista cualificado que tenga en cuenta las normas aplicables puede instalar el enchufe o reemplazar el cable de conexión. Si después de la instalación ya no se puede acceder al enchufe, debe disponerse de un interruptor de aislamiento omnipolar en el lado de la instalación con una separación de contactos de al menos 3 mm. La instalación debe garantizar la protección ante el contacto.

Unidades instaladas

El armario de instalación no debe tener un panel trasero detrás del aparato.

Altura mínima de instalación: 850 mm.

No deben cubrirse las ranuras y las entradas de ventilación.

Aparato en un mueble colgante - Fig. 1A Aparato en un mueble alto - Fig.1 B

Instalación del horno - Fig. 2

Nota: Tenga cuidado de no aprisionar o retorcer el cable de alimentación.

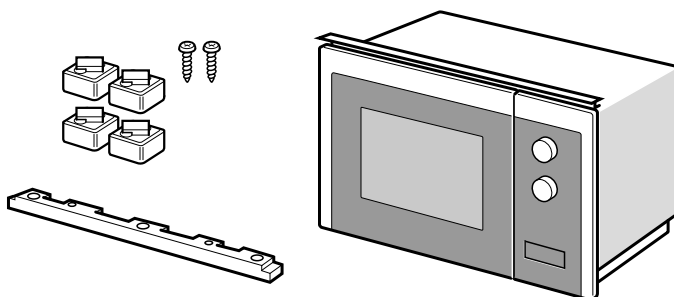

1

A

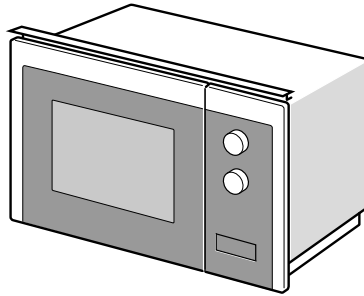
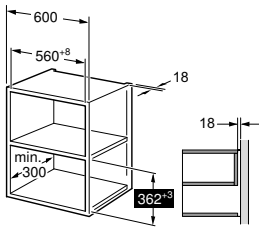

B

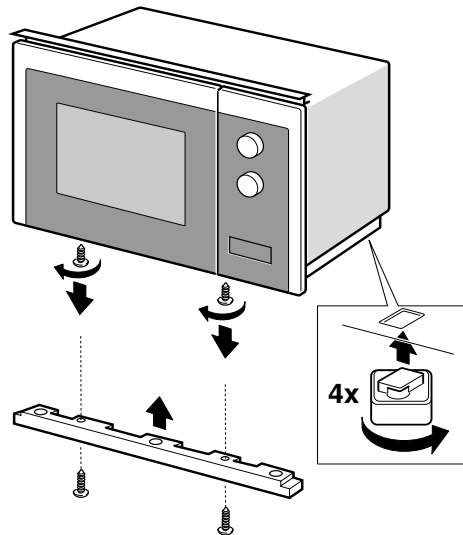
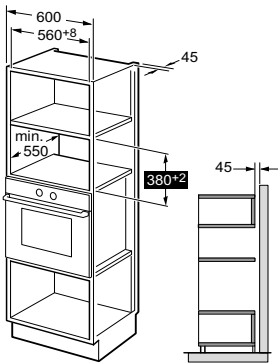

2

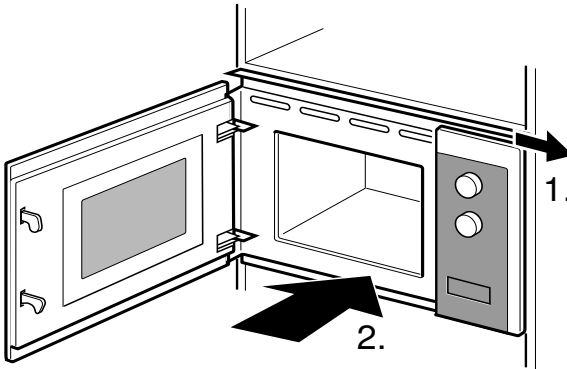
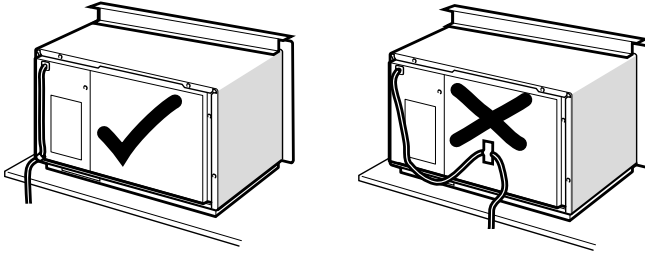

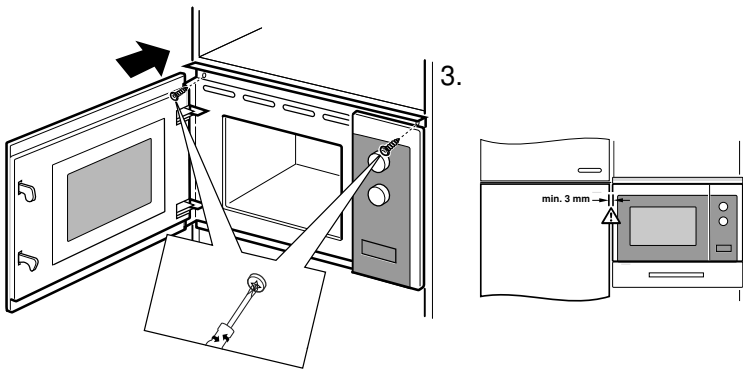

Resumo

68 Indicações de segurança importantes

76 Descrição do produto

77 Utilização do aparelho

82 Limpeza e manutenção

83 Resolução de problemas

84 Instalação

Caro Cliente,

Gostaríamos de agradecer-lhe e felicitá-lo pela sua escolha. Este novo produto foi cuidadosamente projetado e construído com materiais de alta qualidade e testado meticulosamente para garantir que satisfaz todos os requisitos culinários.

Leia e respeite estas instruções simples, que lhe permitirão obter excelentes resultados desde a primeira utilização. Este aparelho de última geração é-lhe fornecido com os nossos melhores desejos.

Indicações de segurança importantes

INSTRUÇÕES DE SEGURANÇA

Forno Micro-ondas

MANUAL DE INSTRUÇÕES

MODELO: H38FMWID2S7

Leia cuidadosamente estas instruções antes de utilizar o seu forno micro-ondas e guarde-as cuidadosamente.

Se seguir as instruções, o seu forno irá funcionar devidamente durante vários anos.

GUARDE ESTAS INSTRUÇÕES CUIDADOSAMENTE

PRECAUÇÕES PARA EVITAR UMA POSSÍVEL EXPOSIÇÃO A ENERGIA DE MICRO-ONDAS EXCESSIVA

- (a) Não tente operar este forno com a porta aberta, pois isso pode resultar em exposição prejudicial à energia de micro-ondas. É importante não quebrar nem violar os bloqueios de segurança.
- (b) Não coloque nenhum objeto entre a parte frontal do forno e a porta, nem deixe que sujidade ou resíduos de agentes de limpeza se acumulem sobre as superfícies vedantes.
- (c) AVISO: Se a porta ou os vedantes da porta estiverem danificados, o forno não deve ser operado até ter sido reparado por uma pessoa competente.

ADENDA

Se o aparelho não for mantido num bom estado de limpeza, a sua superfície poderá ficar degradada, afetando a vida útil do aparelho e provocando uma situação perigosa.

Especificações

Modelo:	H38FMWID2S7
Tensão Nominal:	230 V - 50 Hz
Potência nominal de entrada (Micro-ondas):	1270 W
Potência nominal de saída (micro-ondas):	800 W
Potência nominal de entrada (grelhador):	1000 W

Dados de baixo consumo de energia de acordo com o Regulamento (UE) 2023/826 da Comissão.

Estado	Consumo de energia	Período após o qual o equipamento atinge automaticamente o estado
Modo de espera com visualização de informações ou de estado	0,8 W	20 min.

INSTRUÇÕES DE SEGURANÇA IMPORTANTES

AVISO

Para reduzir o risco de incêndio, choque elétrico, ferimentos a pessoas ou exposição a energia excessiva do forno de micro-ondas ao usar o seu aparelho, siga as precauções básicas, incluindo as seguintes:

1. Aviso: Os líquidos e outros alimentos não devem ser aquecidos em recipientes fechados, uma vez que são suscetíveis de explodir.
2. Aviso: É perigoso para qualquer pessoa que não seja uma pessoa competente efetuar qualquer operação de serviço ou reparação que envolva a remoção de uma tampa que ofereça proteção contra exposição à energia de micro-ondas.
3. Este aparelho pode ser utilizado por crianças de idade igual ou superior a 8 anos e por pessoas com capacidades físicas, sensoriais ou mentais reduzidas ou falta de experiência e conhecimento, caso lhes tenha sido fornecida supervisão ou instruções relativas à utilização do aparelho de forma segura e desde que compreendam os perigos envolvidos. As crianças não devem brincar com o aparelho. A limpeza e a manutenção do utilizador não devem ser feitas por crianças a menos que tenham mais de 8 e sejam supervisionadas.
4. Mantenha o aparelho e o cabo fora do alcance de crianças com menos de 8 anos.
5. Use apenas utensílios adequados para utilização em fornos micro-ondas.
6. O forno deve ser limpo regularmente e quaisquer depósitos de alimentos devem ser removidos.
7. Leia e siga as instruções específicas: “PRECAUÇÕES PARA EVITAR UMA POSSÍVEL EXPOSIÇÃO A ENERGIA EXCESSIVA DOS MICRO-ONDAS”.
8. Ao aquecer os alimentos em recipientes de plástico ou de papel, fique atento ao forno devido à possibilidade de ignição.
9. Se estiver a sair fumo, desligue ou desconecte o aparelho e mantenha a porta fechada para abafar qualquer chama.
10. Não coza demasiado os alimentos.

11. Não utilize a cavidade do forno para efeitos de armazenamento.
Não guarde artigos, tais como pão, biscoitos, etc. dentro do forno.
12. Remova as torções dos fios e as alças de metal dos recipientes/sacos de papel ou plástico antes de os colocar no forno.
13. Instale ou localize este forno apenas de acordo com as instruções de instalação fornecidas.
14. Os ovos com casca e ovos cozidos inteiros não devem ser aquecidos em fornos micro-ondas porque podem explodir, mesmo depois de o aquecimento no micro-ondas ter terminado.
15. Este aparelho destina-se a ser utilizado em meio doméstico e aplicações semelhantes tais como:
 - áreas de cozinha para o pessoal em lojas, escritórios e outros ambientes de trabalho;
 - por clientes em hotéis, motéis e outros ambientes de tipo residencial;
 - quintas;
 - ambientes de tipo alojamento e pequeno-almoço.
16. Se o cabo de alimentação estiver danificado, tem de ser substituído pelo fabricante, pelo agente de serviço ou por pessoas igualmente qualificadas de forma a evitar o perigo.
17. Não guarde ou utilize este aparelho no exterior.
18. Não use este forno perto de água, numa cave molhada ou perto de uma piscina.
19. A temperatura das superfícies acessíveis pode ser elevada quando o aparelho estiver a funcionar. As superfícies são suscetíveis de aquecer durante a utilização. Mantenha o cabo longe da superfície aquecida e não cubra nenhuns orifícios no forno.
20. Não deixe o cabo pendurado sobre a borda da mesa ou bancada.
21. A falta de manutenção do forno numa condição limpa pode provocar uma deterioração da superfície suscetível de afetar negativamente a vida útil do aparelho e eventualmente resultar numa situação perigosa.

22. O conteúdo dos biberões e da comida para bebé em frascos deve ser mexido ou abanado, e a sua temperatura deve ser verificada antes do consumo de forma a evitar queimaduras.
23. O aquecimento de bebidas no micro-ondas pode resultar em ebulição eruptiva tardia, portanto, deve ter-se cuidado ao manusear o recipiente.
24. O aparelho não está concebido para ser utilizado por pessoas (incluindo crianças) com capacidades físicas, sensoriais ou mentais reduzidas, ou falta de experiência e conhecimento, salvo se providas de supervisão e instrução referente à utilização do aparelho por uma pessoa responsável pela sua segurança.
25. As crianças devem ser supervisionadas para garantir que não brincam com o aparelho.
26. Os aparelhos não se destinam a ser operados através de um temporizador externo ou de um sistema de controlo remoto separado.
27. As peças acessíveis podem ficar quentes durante a utilização. As crianças pequenas devem ser mantidas afastadas.
28. Não deve nunca utilizar um aparelho de limpeza a vapor.
29. Durante a utilização, o aparelho fica quente. Deve ter-se cuidado para evitar tocar nas resistências dentro do forno.
30. Utilize apenas a sonda de temperatura recomendada para este forno. (Para fornos fornecidos com uma instalação para utilizar uma sonda de compensação de temperatura).
31. AVISO: O aparelho e as suas peças acessíveis ficam quentes durante a utilização. Deve ter-se cuidado para evitar tocar nas resistências. As crianças com menos de 8 anos devem ser mantidas afastadas, a menos que supervisionadas continuamente.
32. O forno micro-ondas deve ser operado com a porta decorativa aberta. (Para fornos com uma porta decorativa).
33. A superfície de uma gaveta de armazenamento pode ficar quente.

34. O forno micro-ondas destina-se a aquecer alimentos e bebidas. Secar alimentos, peças de roupa e aquecer almofadas térmicas, chinelos, esponjas, panos húmidos e similares pode causar riscos de lesão, ignição ou incêndio.
35. Não é permitido utilizar recipientes metálicos para alimentos e bebidas no micro-ondas.
36. O aparelho não deve ser limpo com um aparelho de limpeza a vapor.
37. Deve ter-se cuidado para não deslocar o prato giratório ao retirar os recipientes do aparelho.
38. Este aparelho não pode ser instalado atrás de uma porta decorativa de forma a evitar sobreaquecimento.
39. AVISO: Quando o aparelho é operado no modo combinado, as crianças apenas devem utilizar o forno sob supervisão adulta devido às temperaturas geradas.

LEIA ATENTAMENTE E GUARDE PARA CONSULTA FUTURA

Reduzir o risco de ferimentos

Instalação de ligação à terra

PERIGO

Risco de choque elétrico Tocar em alguns dos componentes internos pode provocar lesão grave ou morte. Não desmontar este aparelho.

AVISO

Risco de choque elétrico Uma utilização inadequada da ligação à terra pode resultar em choque elétrico. Não ligue a uma tomada até que o aparelho esteja instalado e ligado à terra.

Este aparelho tem de estar ligado à terra. No caso de um curto-circuito elétrico, a ligação à terra reduz o risco de choque elétrico, fornecendo um fio de escape para a corrente elétrica. Este aparelho está equipado com um cabo que possui um fio de terra com uma tomada de ligação à terra. A ficha deve ser ligada a uma tomada corretamente instalada e ligada à terra.

Consulte um electricista qualificado ou técnico se as instruções de ligação à terra não estiverem completamente compreendidas ou se existirem dúvidas sobre se o aparelho está corretamente ligado à terra.

Se for necessário utilizar um cabo de extensão, utilize apenas um cabo de extensão de 3 fios.

1. É fornecido um curto cabo de alimentação para reduzir os riscos resultantes de se enredar ou tropeçar num cabo comprido.
2. Se for utilizado um conjunto de cabos ou cabo de extensão:
 - 1) A classificação elétrica marcada do conjunto de cabo ou extensão deve ser igual ou superior à classificação elétrica do aparelho.
 - 2) O cabo de extensão deve ter 3 fios e ligação à terra.
 - 3) O cabo comprido deve ser disposto de modo a não ficar dobrado sobre a bancada ou tampo de mesa onde possa ser puxado por crianças ou fazer com que as pessoas tropecem.

MATERIAIS QUE PODE USAR NO FORNO MICRO-ONDAS

Utensílios	Comentários
Prato para micro-ondas	Seguir as instruções do fabricante. O fundo do prato deve ficar a pelo menos 3/16 polegadas (5 mm) acima do prato giratório. O uso incorreto pode fazer com que o prato giratório quebre.
Loiça	Apenas para micro-ondas. Siga as instruções do fabricante. Não use pratos rachados ou com falhas.
Taças de vidro	Remova sempre a tampa. Utilize apenas para aquecer alimentos. A maioria dos frascos de vidro não é resistente ao calor e pode quebrar.
Artigos de vidro	Apenas artigos de vidro para forno resistentes ao calor. Certifique-se de que não há qualquer decoração de metal. Não use pratos rachados ou com falhas.
Sacos para cozinhar no forno	Siga as instruções do fabricante. Não feche com atilho de metal. Faça fendas para permitir que o vapor se liberte.
Pratos e copos de papel	Utilizar apenas para cozinhar/aquecer durante pouco tempo. Não deixe o forno sem vigilância durante a cozedura.
Toalhas de papel	Use para cobrir alimentos para reaquecer e absorver a gordura. Use com supervisão apenas para cozinhar a curto prazo.
Papel manteiga	Use como cobertura para evitar salpicar ou como uma película para vapor.
Plástico	Apenas para micro-ondas. Siga as instruções do fabricante. Deve ter a etiqueta “Seguro para Micro-ondas”. Alguns recipientes de plástico amolecem, à medida que a comida aquece. Os “sacos para cozer” e sacos de plástico estanques devem ser cortados, perfurados ou ventilados consoante indicado na embalagem.
Película de plástico	Apenas para micro-ondas. Use para cobrir alimentos durante a cozedura para reter a humidade. Não permita que a película de plástico toque na comida.
Termómetros	Apenas seguro para micro-ondas (termómetros para carne e doces).
Papel de cera	Use como cobertura para evitar salpicar ou reter humidade.

MATERIAIS A EVITAR NO FORNO MICRO-ONDAS

Utensílios	Comentários
Bandeja de alumínio	Pode causar arco. Transfira os alimentos para um prato seguro para micro-ondas.
Caixa de cartão com pega de metal para alimentos	Pode causar arco. Transfira os alimentos para um prato seguro para micro-ondas.
Utensílios de metal ou com decoração de metal	O metal blinda os alimentos da energia do micro-ondas. Uma decoração de metal pode causar arco.
Atilhos de metal	Podem provocar arco e pode causar um incêndio no forno.
Sacos de papel	Pode provocar um incêndio no forno.
Espuma de plástico	A espuma de plástico pode derreter ou contaminar o líquido no interior quando exposta a altas temperaturas.
Madeira	A madeira secará quando utilizada no forno micro-ondas e pode rachar ou quebrar.

Descrição do produto

CONFIGURAR O SEU FORNO

Nomes de peças de forno e acessórios

Remova o forno e todos os materiais da caixa de cartão e da cavidade do forno. O seu forno é fornecido com os seguintes acessórios:

Bandeja de vidro	1
Montagem do anel do prato giratório	1
Manual de Instruções	1

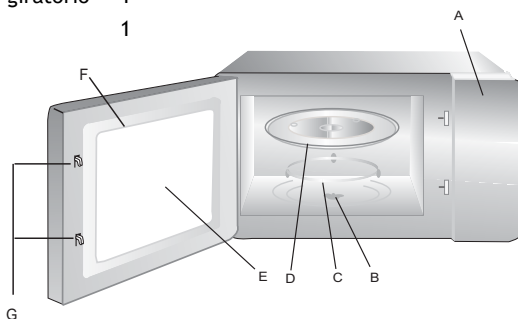

Prateleira de grelhador (Apenas para série Grill)

- A) Painel de controlo
- B) Eixo do prato giratório
- C) Montagem do anel do prato giratório
- D) Bandeja de vidro
- E) Janela de observação
- F) Montagem da porta
- G) Sistema de bloqueio de segurança

INSTALAÇÃO DO PRATO GIRATÓRIO

Centro (parte de baixo)

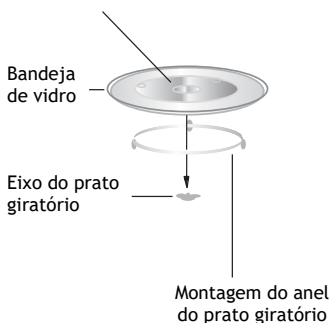

- a. Nunca coloque a bandeja de vidro voltada para baixo. A bandeja de vidro nunca deve estar restringida.
- b. Deve utilizar-se sempre a bandeja de vidro e prato giratório em conjunto durante a cozedura.
- c. Todos os alimentos e recipientes de alimentos são sempre colocados na bandeja de vidro para cozinhar.
- d. Se bandeja de vidro ou anel do prato giratório se rachar ou quebrar, entre em contato com o seu centro de serviço autorizado mais próximo.

Utilização do aparelho

INSTRUÇÕES DE FUNCIONAMENTO

Este forno micro-ondas utiliza um moderno controlo eletrónico para ajustar os parâmetros de cozedura para atender melhor às suas necessidades de cozinha.



















DEFINIÇÃO DO RELÓGIO	<p>Quando o forno micro-ondas é ligado à corrente, o forno irá exibir “WELCOME”, o sinal sonoro soa uma vez. Se não houver nenhuma operação no prazo de 1 minuto, o forno entrará no estado de espera e aparecerá “0:00”.</p> <ol style="list-style-type: none">1) Prima “” duas vezes, o ecrã mostra “00:00” e os números das horas piscam;2) Prima “-” ou “+” para ajustar os números das horas, a hora de entrada deve estar dentro de 0--23.3) Prima “” ou “” para confirmar, os números dos minutos piscam.4) Rode “-” ou “+” para ajustar os números dos minutos, o tempo introduzido deve estar dentro de 0--59.5) Prima “” ou “” para terminar a definição do relógio. “:” pisca. O tempo atual será exibido. <p>Nota: Se o relógio não estiver definido, não funciona quando ligado à corrente.</p>										
COZEDURA NO MICRO-ONDAS	<ol style="list-style-type: none">1) Prima uma vez a tecla “” e aparece “P100”.2) Prima “” repetidamente para selecionar a potência de micro-ondas. “P100”, “P80”, “P50”, “P30”, “P10” irá aparecer por ordem.3) Prima “-” ou “+” para ajustar o tempo de cozedura. (O tempo máximo de cozedura é de 95 minutos)4) Prima “” para começar a cozinhar. <p>Nota: as quantidades dos passos para o tempo de ajuste do codificador são as seguintes:</p> <table><tr><td>0–1 min</td><td>: 5 segundos</td></tr><tr><td>1–5 min</td><td>: 10 segundos</td></tr><tr><td>5–10 min</td><td>: 30 segundos</td></tr><tr><td>10–30 min</td><td>: 1 minuto</td></tr><tr><td>30–95 min</td><td>: 5 minutos</td></tr></table>	0–1 min	: 5 segundos	1–5 min	: 10 segundos	5–10 min	: 30 segundos	10–30 min	: 1 minuto	30–95 min	: 5 minutos
0–1 min	: 5 segundos										
1–5 min	: 10 segundos										
5–10 min	: 30 segundos										
10–30 min	: 1 minuto										
30–95 min	: 5 minutos										

		Gráfico de Potência do Micro-ondas																				
Potência do Micro-ondas		Alto	Med. Alto	Med.	Med. Baixo	Baixo																
Visor		P100	P80	P50	P30	P10																
GRELHADOR OU COMBI. A COZINHAR	<p>Prima “☺” uma vez, o ecrã irá exibir “G”, e prima “☺” repetidamente para selecionar a potência que deseja, e “G”, “C-1” ou “C-2” irá aparecer.</p> <p>Prima “-” ou “+” para definir o tempo de cozedura. (O tempo máximo de cozedura é de 95 minutos).</p> <p>Prima “▶” novamente para começar a cozinhar.</p> <p>Exemplo: Se desejar utilizar 55% de potência de micro-ondas e 45% de potência do grelhador (C-1) para cozinhar durante 10 minutos, pode operar o forno como os seguintes passos.</p> <ol style="list-style-type: none"> 1) Prima “☺” uma vez, o ecrã exibe “G”. 2) Continue a premir “☺” até o ecrã exibir “C-1”. 3) Prima “-” ou “+” para ajustar o tempo de cozedura até o forno indicar “10:00”. 4) Prima “▶” para começar a cozinhar. 																					
	<p>Instruções da potência combinada:</p> <table border="1"> <thead> <tr> <th>Programa</th> <th>Visor</th> <th>Potência do Micro-ondas</th> <th>Potência do grelhador</th> </tr> </thead> <tbody> <tr> <td>Grelhador</td> <td>G</td> <td>0%</td> <td>100%</td> </tr> <tr> <td>Combi. 1</td> <td>C-1</td> <td>55%</td> <td>45%</td> </tr> <tr> <td>Combi. 2</td> <td>C-2</td> <td>36%</td> <td>64%</td> </tr> </tbody> </table>						Programa	Visor	Potência do Micro-ondas	Potência do grelhador	Grelhador	G	0%	100%	Combi. 1	C-1	55%	45%	Combi. 2	C-2	36%	64%
	Programa	Visor	Potência do Micro-ondas	Potência do grelhador																		
	Grelhador	G	0%	100%																		
Combi. 1	C-1	55%	45%																			
Combi. 2	C-2	36%	64%																			
<p>Nota: Se metade do tempo da grelha passar, o forno soa duas vezes, e isso é normal. Para obter um melhor efeito de grelhar os alimentos, deve virar os alimentos, fechar a porta e, em seguida, premir “▶” para continuar a cozinhar.</p> <p>Se não efetuar nenhuma ação, o forno continua a funcionar.</p>																						

<p>DESCONGELAR POR PESO</p>	<p>1) Prima “” uma vez, o ecrã exibe “100”.</p> <p>2) Prima “-” ou “+” para seleccionar o peso dos alimentos. A gama de peso é de 100-2000g.</p> <p>3) Prima a tecla “  ” para iniciar a descongelação.</p> <p>Nota: Se metade do tempo de descongelação passar, o forno soa duas vezes, e isso é normal. Para ter um efeito melhor do alimento a descongelar, deve voltar a comida, fechar a porta e, em seguida, premir “  ” para continuar a cozinhar. Se não efetuar nenhuma ação, o forno continua a funcionar.</p>
<p>DESCONGELAR POR TEMPO</p>	<p>1) Prima “” uma vez, o ecrã exibe “00:00”.</p> <p>2) Prima “-” ou “+” para seleccionar o tempo de cozedura. O tempo máximo é 95 minutos.</p> <p>3) Prima a tecla “  ” para iniciar a descongelação.</p>
<p>COZEDURA MULTI-FASES</p>	<p>Podem definir-se 2 fases no máximo. Se uma das fases for descongelação, deve ser colocada na primeira fase automaticamente. O sinal sonoro toca uma vez após cada fase e a fase seguinte começa.</p> <p>Nota: O menu automático e a rápida cozedura não podem ser ajustados como uma das fases múltiplas.</p> <p>Exemplo: Se quiser descongelar os alimentos durante 5 minutos, e depois cozinhar com 80% de potência do micro-ondas durante 7 minutos. Os passos são os seguintes:</p> <p>1) Prima “” uma vez, o ecrã exibe “00:00”.</p> <p>2) Prima “-” ou “+” para ajustar o tempo de descongelação de 5 minutos.</p> <p>3) Prima “” uma vez, o ecrã apresentará “P100”.</p> <p>4) Prima “” repetidamente para escolher a potência do micro-ondas até aparecer “P80”.</p> <p>5) Prima “-” ou “+” para ajustar o tempo de cozedura de 7 minutos.</p> <p>6) Prima “  ” para começar a cozinhar.</p>
<p>TEMPORIZADOR DE COZINHA</p>	<p>1) Prima “” uma vez, o ecrã apresentará “KT 00:00”.</p> <p>2) Prima “-” ou “+” para introduzir o temporizador correto. (O tempo máximo de cozedura é de 95 minutos)</p>

	<p>3) Prima “▶” ou “☺” para confirmar a definição.</p> <p>4) Quando o tempo de cozedura for alcançado, o sinal sonoro irá tocar 5 vezes.</p> <p>Se o relógio estiver definido (sistema de 24 horas), o ecrã irá exibir a hora atual.</p> <p>Nota: O Tempo de Cozedura é diferente do sistema 24 horas. O Temporizador de Cozinha é um temporizador.</p>
COZEDURA RÁPIDA	<p>1) No estado de espera, prima a tecla “▶” para cozinhar com nível de potência 100% durante 30 segundos. De cada vez que prime a mesma tecla aumenta 30 segundos. O tempo máximo de cozedura é de 95 minutos.</p> <p>2) Durante a cozedura com micro-ondas, grelhador, combinada e descongelamento por tempo, prima “▶” para aumentar o tempo de cozedura.</p> <p>3) Sob os estados do menu automático e do descongelamento por peso, o tempo de cozedura não pode ser aumentado premindo “▶”.</p> <p>4) No estado de espera, prima “-” ou “+” para escolher o tempo de cozedura. Depois de ajustar o tempo de confeção, prima “▶” para iniciar a confeção por micro-ondas com alavanca 100% elétrica.</p>
TRINCO PARA CRIANÇAS	<p>Trinco: No estado de espera, prima “✕” durante 3 segundos para entrar no estado de trinco para crianças e o tempo atual aparecerá se tiver sido definido, caso contrário, o ecrã exibirá “⏸:⏸”.</p> <p>Confirmação de bloqueio: Em estado de bloqueio, prima “✕” durante 3 segundos, o bloqueio é libertado.</p>
FUNÇÃO DE INQUIRIÇÃO	<p>1) Quando se cozinha com o micro-ondas ou grelhador e em combinação. Prima “☺” ou “☺☺☺” a potência atual será exibida durante 3 segundos.</p> <p>2) Se o relógio tiver sido acertado, durante o estado de cozedura, prima “☺” para verificar a hora atual. Será exibido durante 3 segundos.</p>

ESPECIFICAÇÃO	<p>4) Se a porta for aberta no processo de cozedura, feche a porta e prima “ ► ” para continuar a cozinhar.</p> <p>5) Uma vez definido o programa de cozedura, “ ► ” não é premido em 5 minutos. A hora atual será exibida. A configuração será cancelada.</p> <p>6) O sinal sonoro soa uma vez com pressão eficiente, uma pressão ineficiente não dá resposta.</p>
MENU AUTO	<p>1) Em estado de espera, prima “-” ou “+” para escolher o menu.</p> <p>2) Prima “ ► ” para confirmar o menu que escolheu.</p> <p>3) Prima “-” ou “+” para escolher o peso dos alimentos.</p> <p>4) Prima “ ► ” para começar a cozinhar.</p>

Menu	Peso	Energia
Pizza	200 g	C-2
	400 g	
Carne	250 g	100% (Mic.)
	350 g	
	450 g	
Vegetal	200 g	100% (Mic.)
	300 g	
	400 g	
Massas	50 g (com 450 g de água fria)	80% (Mic.)
	100 g (com 800 g de água fria)	
Batata	200 g	100% (Mic.)
	400 g	
	600 g	
Peixe	250 g	80% (Mic.)
	350 g	
	450 g	
Bebidas	1 chávena (cerca de 120 ml)	100% (Mic.)
	2 chávenas (cerca de 240 ml)	
	3 chávenas (cerca de 360 ml)	
Pipocas	50 g	100% (Mic.)
	100 g	

Limpeza e manutenção

LIMPEZA

Certifique-se de desligar o aparelho da fonte de alimentação.

1. Limpe a cavidade do forno depois de usar com um pano ligeiramente húmido.
2. Limpe os acessórios da maneira habitual com água e sabão.
3. A estrutura da porta, o vedante e as partes adjacentes devem ser limpos cuidadosamente com um pano húmido quando estiverem sujos.
4. Não use produtos de limpeza abrasivos ou raspadores afiados de metal para limpar o vidro da porta do forno, uma vez que podem arranhar a superfície, o que pode fazer estalar o vidro.
5. Dica de limpeza---Para uma limpeza mais fácil das paredes da cavidade nas quais os alimentos cozidos podem tocar: Coloque meio limão numa tigela, adicione 300 ml de água e aqueça com a potência do micro-ondas a 100% durante 10 minutos. Limpe o forno com um pano macio e seco.

UTENSÍLIOS

CUIDADO

Perigo de lesão

É perigoso para qualquer pessoa que não seja uma pessoa competente efetuar qualquer operação de serviço ou reparação que envolva a remoção de uma tampa que ofereça proteção contra exposição à energia de micro-ondas.

Ver as instruções em “Materiais que podem ser utilizados em forno micro-ondas ou a evitar no forno micro-ondas”. Alguns utensílios não metálicos podem não ser seguros para usar no micro-ondas. Em caso de dúvida, pode testar o utensílio em questão após o procedimento abaixo. Teste do utensílio:

1. Encha um recipiente adequado para micro-ondas com 1 chávena de água fria (250 ml) juntamente com o utensílio em questão.
2. Cozinhe na potência máxima durante 1 minuto.
3. Sinta cuidadosamente o utensílio. Se o utensílio vazio estiver quente, não o utilize para cozinhar no micro-ondas.
4. Não exceda 1 minuto de tempo de cozedura.

Resolução de problemas

Normal	
Forno micro-ondas a interferir com a receção de TV	A receção de rádio e TV pode sofrer interferência durante o funcionamento do forno micro-ondas. É semelhante à interferência de pequenos aparelhos elétricos, como misturador, aspirador de pó e ventilador elétrico. Isto é normal.
Luz do forno fraca	Quando se cozinha no micro-ondas a baixa potência, a luz do forno pode tornar-se fraca. Isto é normal.
Vapor a acumular na porta, ar quente a sair pelas aberturas	Durante a confeção, pode sair vapor dos alimentos. A maioria do vapor vai sair pelas aberturas. Embora algum se possa acumular num local fresco, como a porta do forno. Isto é normal.
O forno foi iniciado de forma accidental sem alimentos no seu interior.	É proibido colocar o aparelho em funcionamento sem quaisquer alimentos no seu interior. Isto é muito perigoso.

Problema	Causa possível	Solução
Não é possível iniciar o forno.	(1) O cabo de alimentação não está devidamente ligado.	Desligue. Em seguida, volte a ligar após 10 segundos.
	(2) Fusível fundido ou acionamento do disjuntor.	Substituir o fusível ou repor o disjuntor (reparação por pessoal profissional da nossa empresa).
	(3) Problema com a tomada.	Teste a tomada com outros aparelhos elétricos.
O forno não aquece.	(4) A porta não está bem fechada.	Fechem bem a porta.



De acordo com a diretiva relativa aos resíduos de equipamentos elétricos e eletrónicos (REEE), os REEE devem ser recolhidos e tratados separadamente. Se a qualquer momento no futuro precisar de eliminar este produto por favor não elimine este produto com o lixo doméstico. Por favor, envie este produto para os pontos de recolha de REEE quando disponível.



Instalação

INSTALAÇÃO E CONEXÃO

1. Este aparelho destina-se apenas a utilização doméstica.
2. Este forno destina-se apenas a uma utilização encastrada. Não se destina a utilização em bancada ou a utilização dentro de um armário.
3. Observe as instruções especiais de instalação.
4. O aparelho pode ser instalado num armário montado na parede de 60 cm.
5. O aparelho está equipado com uma ficha e só deve ser ligado a uma tomada de terra devidamente instalada.
6. A tensão da rede deve corresponder à tensão especificada na placa de classificação.
7. A tomada deve ser instalada e o cabo de conexão apenas deve ser substituído por um electricista qualificado. Se a ficha deixar de ser acessível após a instalação, um dispositivo de desconexão de todos os polos tem de estar presente no lado da instalação com uma folga de contato de, pelo menos, 3 mm.
8. Adaptadores, tiras múltiplas vias e cabos de extensão não devem ser usados. A sobrecarga pode resultar em risco de incêndio.

A superfície acessível pode estar quente durante o funcionamento.



INSTRUÇÕES DE INSTALAÇÃO

Devem ser observados os seguintes aspetos da ligação elétrica

O aparelho está equipado com uma ficha e só deve ser ligado a uma tomada de terra devidamente instalada. Apenas um electricista qualificado que tenha em conta os regulamentos apropriados pode instalar a tomada ou substituir o cabo de conexão. Se a ficha deixar de estar acessível após a instalação, tem de estar presente um interruptor de isolamento de todos os polos no lado da instalação com uma folga de contacto de, no mínimo, 3 mm. A proteção contra contacto deve ser assegurada pela instalação.

Unidades instaladas

O armário de instalação não deve ter um painel traseiro atrás do aparelho.

Altura mínima de instalação: 850 mm.

As ranhuras e as entradas para ventilação não devem estar tapadas.

Aparelho num móvel suspenso - Fig. 1A Aparelho num móvel alto - Fig. 1 B

Instalar o forno - Fig. 2

Nota: Não entale nem vinque o cabo principal.

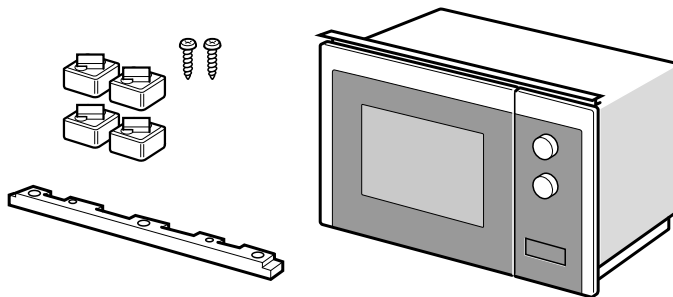

1

A

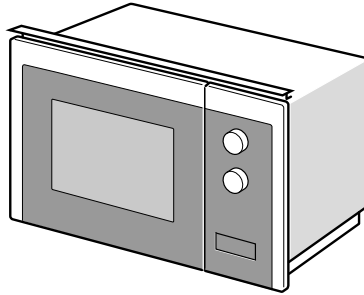
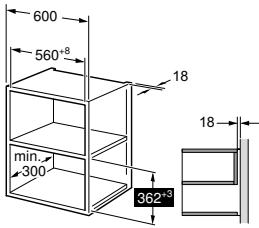

B

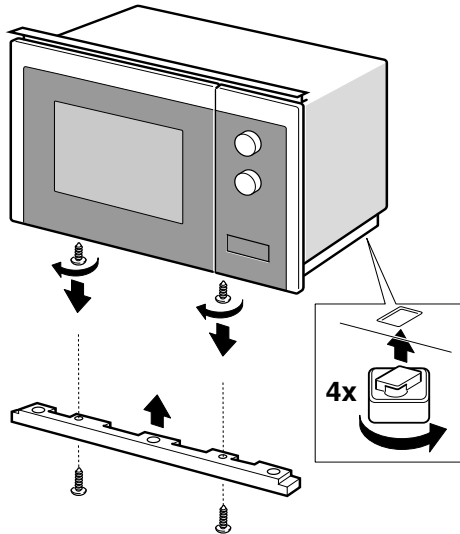
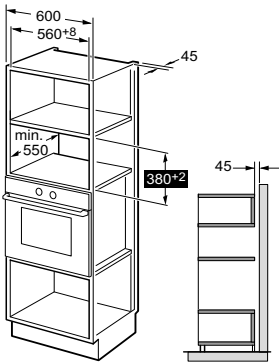

2

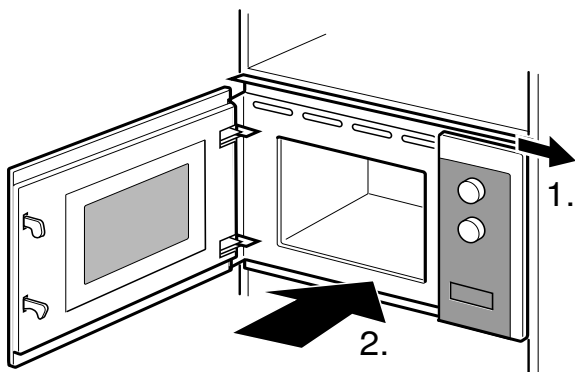
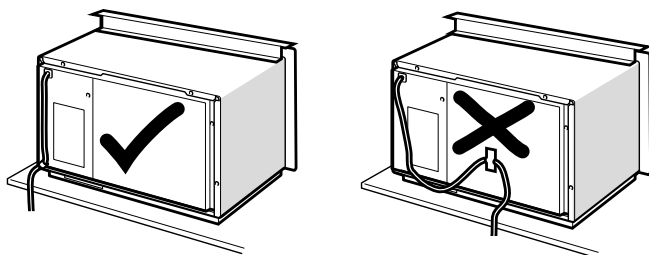

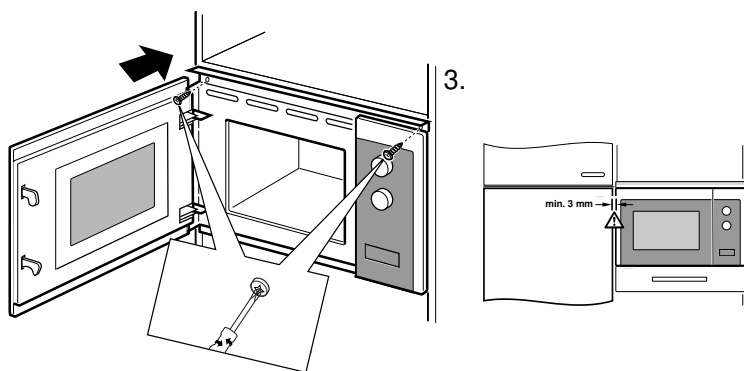

Shrnutí

90 Důležité bezpečnostní pokyny

98 Popis výrobku

99 Používání spotřebiče

104 Čištění a údržba

105 Řešení problémů

106 Instalace

Vážená zákaznice/vážený zákazník,

rádi bychom vám poděkovali a poblahopřáli k vaší volbě. Tento nový výrobek byl pečlivě navržen, vyroben s využitím vysoce kvalitních materiálů a velmi přesně přezkoušen, aby bylo jisté, že splní všechny vaše kulinářské požadavky.

Přečtěte si a dodržujte tyto jednoduché pokyny, které vám umožní dosahovat vynikajících výsledků již od prvního použití. Dostáváte spotřebič na špičkové technické úrovni a my k němu přidáváme přání toho nejlepšího.

Důležité bezpečnostní pokyny

BEZPEČNOSTNÍ POKYNY

Mikrovltná trouba

NÁVOD K OBSLUZE

MODEL: H38FMWID2S7

Před použitím mikrovltné trouby si pozorně přečtěte tyto pokyny a dobře je uschovejte.

Pokud se budete řídit pokyny, bude vám trouba sloužit dlouhá léta.

PEČLIVĚ SI TYTO POKYNY USCHOVEJTE

OPATŘENÍ, KTERÁ MAJÍ ZAMEZIT PŘÍPADNÉMU VYSTAVENÍ NADMĚRNÉMU MNOŽSTVÍ MIKROVLNNÉ ENERGIE

- (a) Nepokoušejte se používat tuto troubu s otevřenými dvířky, protože to by mohlo vést ke škodlivému vystavení mikrovlnné energii. Je důležité zabránit rozbití nebo neodborné manipulaci s bezpečnostním blokováním.
- (b) Neumísťujte žádné předměty mezi čelní stranu trouby a dvířka, ani nedovolte, aby se na povrchu těsnění hromadila špína nebo zbytky čisticích prostředků.
- (c) **VAROVÁNÍ:** Jestliže jsou poškozená dvířka nebo jejich těsnění, trouba se nesmí používat, dokud nebude opravena kompetentní osobou.

DODATEK

Jestliže není spotřebič udržován v čistém stavu, jeho povrch by se mohl narušit, což by ovlivnilo životnost spotřebiče a vedlo ke vzniku nebezpečné situace.

Technické údaje

Model:	H38FMWID2S7
Jmenovité napětí:	230 V - 50 Hz
Jmenovitý příkon (mikrovlnná energie):	1270 W
Jmenovitý výkon (mikrovlnná energie):	800 W
Jmenovitý příkon (gril):	1 000 W

Údaje o nízké spotřebě energie podle nařízení Komise (EU) 2023/826.

Stav	Příkon	Doba, po které zařízení automaticky dosáhne daného stavu
Pohotovostní režim s informacemi nebo zobrazením stavu	0,8 W	20 min

DŮLEŽITÉ BEZPEČNOSTNÍ POKYNY

VAROVÁNÍ

Dodržujte základní bezpečnostní opatření včetně následujících, aby se snížilo nebezpečí požáru, úrazu elektrickým proudem, zranění osob nebo vystavení nadměrnému množství mikrovlnné energie při používání spotřebiče:

1. Varování: Tekutiny a jiné potraviny se nesmí ohřívat v uzavřených nádobách, protože by mohly vybuchnout.
2. Varování: Provádění jakékoli údržby nebo opravy zahrnující sejmutí krytu, který chrání před vystavením mikrovlnné energii, je nebezpečné pro kohokoli kromě kompetentní osoby.
3. Tento spotřebič mohou používat děti starší osmi let a osoby s omezenými fyzickými, smyslovými nebo duševními schopnostmi nebo osoby nezkušené a neznalé za předpokladu, že mají zajištěný dohled nebo byly poučeny o bezpečném používání spotřebiče a chápou související rizika. Děti si se spotřebičem nesmějí hrát. Děti nesmějí provádět čištění a uživatelskou údržbu bez dozoru, nebo pokud nejsou starší osmi let.
4. Uchovávejte spotřebič a jeho kabel mimo dosah dětí mladších osmi let.
5. Používejte pouze náčiní vhodné pro mikrovlnné trouby.
6. Trouba by se měla pravidelně čistit včetně odstraňování veškerých usazenin pokrmů.
7. Zejména si přečtěte a dodržujte: „OPATŘENÍ, KTERÁ MAJÍ ZAMEZIT PŘÍPADNÉMU VYSTAVENÍ NADMĚRNÉMU MNOŽSTVÍ MIKROVLNNÉ ENERGIE“.
8. Při ohřívání potravin v plastových nebo papírových nádobách sledujte troubu, protože existuje možnost vznícení.
9. Jestliže se objeví kouř, vypněte spotřebič nebo ho odpojte od napájení a nechte dvířka zavřená, aby se plameny udusili.
10. Pokrmy nepřevažujte.
11. Vnitřek trouby nepoužívejte ke skladování věcí.

Nic v troubě nenechávejte, např. chléb, sušenky apod.

12. Před vložením do trouby odstraňte z papírových nebo plastových nádob/sáčků drátěné kroužky a kovové úchyty.
13. Tuto troubu instalujte a umístěte pouze v souladu s dodanými pokyny pro instalaci.
14. V mikrovlnné troubě by se neměla ohřívat vejce ve skořápkách a celá vejce na tvrdo, protože by mohla vybuchnout, a to i po skončení mikrovlnného ohřevu.
15. Spotřebič je určen k použití v domácnosti a podobných místech, jako jsou:
 - kuchyňky pro personál v obchodech, kancelářích a na dalších pracovištích;
 - hotely, motely a dalších obytné objekty, v nichž je používán zákazník;
 - na chalupách;
 - v ubytovacích zařízeních typu penzionu se snídaní.
16. Pokud se poškodí napájecí kabel, výměnu musí provést výrobce, jeho servisní zástupce nebo osoba s podobnou kvalifikací, aby se vyloučilo riziko.
17. Nepoužívejte ani neskladujte spotřebič venku.
18. Nepoužívejte troubu v blízkosti vody, ve vlhkém sklepě nebo v blízkosti bazénu.
19. Teplota přístupných povrchů může být při provozu spotřebiče vysoká. Povrchy mohou být při používání horké. Šňůru uchovávejte mimo ohříváný povrch a nezakrývejte žádné větrací otvory trouby.
20. Nenechávejte kabel viset přes okraj stolu nebo pultu.
21. Když se trouba nebude udržovat v čistém stavu, mohlo by to vést k narušení povrchu, což by mohlo nepříznivě ovlivnit životnost spotřebiče a případně způsobit nebezpečnou situaci.
22. Obsah kojeneckých láhví a dětské výživy ve sklenicích se musí zamíchat nebo protřepat a před krmením je nutné zkontrolovat jeho teplotu, aby se zamezilo popálení.
23. Mikrovlnný ohřev nápojů může vést ke zpožděnému prudkému varu, proto je nutné dávat pozor při manipulaci s nádobou.

24. Tento spotřebič není určen k používání osobami (včetně dětí) s omezenými fyzickými, smyslovými nebo duševními schopnostmi nebo osobami nezkušenými a neznalými, pokud nejsou pod dohledem nebo nebyly poučeny o používání spotřebiče osobou odpovědnou za jejich bezpečnost.
25. Děti by měly být pod dohledem, aby si se spotřebičem nehrály.
26. Tyto spotřebiče nejsou určeny k tomu, aby byly řízeny externím časovým spínačem nebo samostatným systémem dálkového ovládní.
27. Přístupné součásti mohou být během používání horké. Zabraňte přístupu malých dětí ke spotřebiči.
28. Nesmí se používat parní čistič.
29. Během používání je spotřebič horký. Je třeba dávat pozor, abyste se nedotkli topných těles uvnitř trouby.
30. Používejte pouze takovou teplotní sondu, která je doporučena pro tuto troubu. (Platí pro trouby vybavené funkcí umožňující používat sondu snímající teplotu).
31. **VAROVÁNÍ:** Spotřebič a jeho přístupné součásti jsou během používání horké. Buďte opatrní a nedotýkejte se topných těles varné desky. Děti mladší osmi let se nesmí přibližovat ke spotřebiči, pokud nejsou pod nepřetržitým dohledem.
32. Mikrovlnná trouba se musí používat s otevřenými dekoračními dvířky. (Platí pro trouby s dekoračními dvířky).
33. Povrch úložné zásuvky se může zahřát.
34. Mikrovlnná trouba je určena k ohřívání pokrmů a nápojů. Sušení potravin nebo oblečení a ohřívání ohřívacích podušek, pantoflí, houbiček, vlhkých látek apod. by mohlo vést k riziku zranění, vznícení nebo požáru.
35. V mikrovlnné troubě není dovoleno připravovat pokrmy a nápoje v kovových nádobách.
36. Spotřebič se nesmí čistit parním čističem.
37. Při vyjímání nádob ze spotřebiče je třeba dávat pozor, aby se neposunul otočný talíř.

38. Spotřebič se nesmí instalovat za dekorační dvířka, aby se zamezilo přehřívání.
39. **VAROVÁNÍ:** Pokud je spotřebič provozován v kombinovaném režimu, měly by děti troubu používat pouze pod dohledem dospělé osoby, a to kvůli teplotám, které v ní vznikají.

POZORNĚ SI PŘEČTĚTE A USCHOVEJTE PRO BUDOUCÍ POUŽITÍ

Ke snížení rizika zranění osob

Instalace uzemnění

NEBEZPEČÍ

Nebezpečí úrazu elektrickým proudem. Kontakt s některými vnitřními součástmi může způsobit vážné zranění nebo usmrcení. Nerozebírejte tento spotřebič.

VAROVÁNÍ

Nebezpečí úrazu elektrickým proudem. Nesprávné uzemnění může vést k úrazu elektrickým proudem. Nezapojujte spotřebič do zásuvky, dokud nebude správně nainstalovaný a uzemněný.

Tento spotřebič musí být uzemněný. Uzemnění snižuje riziko úrazu elektrickým proudem v případě elektrického zkratu tím, že poskytuje vodič pro odvod elektrického proudu. Tento spotřebič je vybaven kabelem s uzemňovacím vodičem a uzemňovací zástrčkou. Zástrčku je nutné zasunout do náležitě nainstalované a uzemněné zásuvky.

Pokud plně nechápete pokyny pro uzemnění nebo máte pochybnosti, zda je spotřebič správně uzemněný, poraďte se s kvalifikovaným elektrikářem nebo servisním technikem.

Jestliže je zapotřebí použít prodlužovací kabel, použijte pouze trojžilový prodlužovací kabel.

1. Dodaný napájecí kabel je krátký, aby se snížilo riziko zamotání nebo zakopnutí o delší kabel.
2. Pokud se používá dlouhý připojený nebo prodlužovací kabel:
 - 1) Jmenovité hodnoty elektrického napájení vyznačené na připojeném nebo prodlužovacím kabelu musí být alespoň stejně velké jako hodnoty spotřebiče.
 - 2) Prodlužovací kabel musí být trojžilový kabel s uzemněním.
 - 3) Dlouhý kabel by měl být veden tak, aby nevisel přes pracovní desku nebo desku stolu na místě, kde by za něj mohly tahat děti nebo kde by o něj mohl někdo neúmyslně zakopnout.

MATERIÁLY, KTERÉ LZE POUŽÍVAT V MIKROVLNNÉ TROUBĚ

Kuchyňské náčiní	Poznámky
Gratinovací mísa	Řiďte se pokyny výrobce. Dno gratinovací mísy musí být alespoň 5 mm nad otočným talířem. Nesprávné použití může způsobit rozbití otočného talíře.
Stolní nádobí	Pouze výrobky určené pro mikrovlnnou troubu. Řiďte se pokyny výrobce. Nepoužívejte prasklé nebo otlučené nádobí.
Zavařovací sklenice	Vždy sejměte víčko. Používejte pouze k ohřevu pokrmu, dokud nebude teplý. Většina zavařovacích sklenic není žáruvzdorná a mohla by prasknout.
Skleněné nádobí	Pouze žáruvzdorné skleněné nádobí pro troubu. Ujistěte se, že nemá metalické lemování. Nepoužívejte prasklé nebo otlučené nádobí.
Sáčky na pečení v troubě	Řiďte se pokyny výrobce. Nezapínejte kovovou sponu. Nařízněte je, aby mohla unikat pára.
Papírové talíře a kelímky	Používejte pouze ke krátkodobému vaření/ohřevu. Během ohřevu nenechávejte troubu bez dozoru.
Papírové utěrky	Používejte k zakrývání pokrmů za účelem přehřívání a absorbování tuku. Používejte pouze pod dozorem ke krátkodobé přípravě pokrmů.
Pergamenový papír	Používejte k zakrývání, aby se předešlo rozstříku, nebo k obalování při pečení v páře.
Plasty	Pouze výrobky určené pro mikrovlnnou troubu. Řiďte se pokyny výrobce. Měly by být označeny jako „určené pro mikrovlnnou troubu“. Některé plastové nádoby během ohřívání pokrmu uvnitř měknou. „Varné sáčky“ a těsně uzavřené plastové sáčky by se měly naříznout, propíchnout nebo odvětrat podle pokynů na obalu.
Plastové fólie	Pouze výrobky určené pro mikrovlnnou troubu. Používejte k zakrývání potravin během přípravy, aby si udržely vlhkost. Zabraňte tomu, aby se plastové fólie dotýkaly potravin.
Teploměry	Pouze výrobky určené pro mikrovlnnou troubu (teploměry na maso a cukroví).
Voskový papír	Používejte k zakrývání, aby se předešlo rozstříku a ztrátě vlhkosti.

MATERIÁLY, KTERÝM SE V MIKROVLNNÉ TROUBĚ VYHÝBAT

Kuchyňské náčiní	Poznámky
Hliníkový plech	Mohl by způsobit vznik elektrického oblouku. Přemístěte pokrm do mísy určené pro mikrovlnnou troubu.
Kartónový obal na potraviny s kovovým držadlem	Mohl by způsobit vznik elektrického oblouku. Přemístěte pokrm do mísy určené pro mikrovlnnou troubu.
Kovové náčiní nebo náčiní s kovovým lemováním	Kov stíní potraviny před mikrovlnnou energií. Kovové lemování by mohlo způsobit vznik elektrického oblouku.
Kovové stahovací pásky	Mohly by způsobit vznik elektrického oblouku a oheň v troubě.
Papírové sáčky	Mohly by způsobit oheň v troubě.
Pěnové plasty	Pěnové plasty by se mohly působením vysoké teploty roztavit nebo kontaminovat tekutinu uvnitř.
Dřevo	Dřevo při používání v mikrovlnné troubě vyschne a mohlo by se rozštěpit nebo prasknout.

Popis výrobku

SESTAVENÍ TROUBY

Názvy součástí trouby a příslušenství

Vyjměte troubu a všechny materiály z kartónového obalu a vnitřního prostoru trouby.

Trouba se dodává s následujícím příslušenstvím:

Skleněný talíř	1
Sestava otočného prstence	1
Návod k obsluze	1

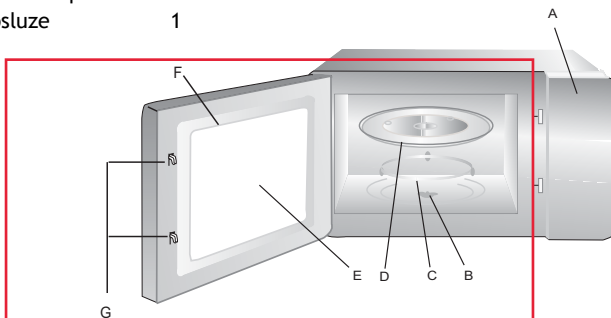

Grilovací rošt (lze použít pouze ve funkci grilování a je nutno umístit na skleněný talíř)

- A) Ovládací panel
- B) Osa otočného talíře
- C) Sestava otočného prstence
- D) Skleněný talíř
- E) Pozorovací okénko
- F) Sestava dvířek
- G) Systém bezpečnostního blokování

INSTALACE OTOČNÉHO TALÍŘE







- a. Nikdy nepokládejte skleněný talíř spodní stranou vzhůru. Nic nesmí omezovat skleněný talíř v pohybu.
- b. Během přípravy pokrmů se musí vždy používat skleněný talíř i sestava otočného prstence.
- c. Všechny potraviny a pokrmy v nádobách se musí vždy pokládat na skleněný talíř.
- d. Dojde-li k prasknutí nebo rozbití skleněného talíře nebo sestavy otočného prstence, obraťte se na nejbližší autorizované servisní středisko.







Používání spotřebiče

POKYNY PRO OVLÁDÁNÍ

Tato mikrovlnná trouba využívá moderní elektronické ovládání, které upravuje parametry ohřevu tak, aby lépe vyhovovaly vašim potřebám při vaření.

NASTAVENÍ HODIN	<p>Když je mikrovlnná trouba pod proudem, na displeji se zobrazí „WELCOME“ a jednou se ozve zvukový signál. Pokud během 1 minuty nedojde k žádné činnosti, přejde trouba do stavu čekání a na displeji se zobrazí „0:00“.</p> <ol style="list-style-type: none">1) Stiskněte dvakrát tlačítko „“, na displeji se zobrazí „00:00“ a hodiny začnou blikat.2) Stiskněte „-“ nebo „+“ pro nastavení čísel hodin, zadávaný čas by měl být v rozmezí 0-23.3) Stisknutím tlačítka „“ nebo „▶“ potvrďte nastavení, číslice minut budou blikat.4) Otočte „-“ nebo „+“ pro nastavení čísel minut, zadávaný čas by měl být v rozmezí 0-59.5) Stiskněte tlačítko „“ nebo „▶“ pro dokončení nastavení hodin. „-“ začne blikat. Zobrazí se aktuální čas. <p>Poznámka: Pokud nejsou hodiny nastaveny, nebudou při napájení fungovat.</p>																						
PŘÍPRAVA POKRMŮ S MIKRO- VLNNÝM OHŘEVEM	<ol style="list-style-type: none">1) Stiskněte jednou tlačítko „“ a na displeji se zobrazí „P100“.2) Opakovaným stisknutím tlačítka „“ zvolte výkon mikrovlnné trouby. Postupně se zobrazí „P100“, „P80“, „P50“, „P30“, „P10“.3) Stisknutím tlačítka „-“ nebo „+“ nastavte dobu ohřevu. (Maximální doba ohřevu je 95 minut.)4) Stiskněte tlačítko „▶“ pro zahájení ohřevu. <p>Poznámka: Velikosti kroků pro nastavování času otočným ovladačem:</p> <table><tr><td>0-1 min</td><td>: 5 sekund</td></tr><tr><td>1-5 min</td><td>: 10 sekund</td></tr><tr><td>5-10 min</td><td>: 30 sekund</td></tr><tr><td>10-30 min</td><td>: 1 minuta</td></tr><tr><td>30-95 min</td><td>: 5 minut</td></tr></table> <p>Tabulka mikrovlnného ohřevu</p> <table border="1"><thead><tr><th>Výkon mikrovlnného ohřevu</th><th>vyšší</th><th>střední vyšší</th><th>střední</th><th>střední nižší</th><th>nižší</th></tr></thead><tbody><tr><td>Displej</td><td>P100</td><td>P80</td><td>P50</td><td>P30</td><td>P10</td></tr></tbody></table>	0-1 min	: 5 sekund	1-5 min	: 10 sekund	5-10 min	: 30 sekund	10-30 min	: 1 minuta	30-95 min	: 5 minut	Výkon mikrovlnného ohřevu	vyšší	střední vyšší	střední	střední nižší	nižší	Displej	P100	P80	P50	P30	P10
0-1 min	: 5 sekund																						
1-5 min	: 10 sekund																						
5-10 min	: 30 sekund																						
10-30 min	: 1 minuta																						
30-95 min	: 5 minut																						
Výkon mikrovlnného ohřevu	vyšší	střední vyšší	střední	střední nižší	nižší																		
Displej	P100	P80	P50	P30	P10																		

<p style="text-align: center;">GRIL NEBO KOMBINOVANÉ VĚŘENÍ</p>	<p>Stiskněte jednu tlačítko „☺“, na displeji se zobrazí „G“ a opakovaným stisknutím tlačítka „☺“ zvolte požadovaný výkon. Zobrazí se „G“, „C-1“ nebo „C-2“.</p> <p>Stisknutím tlačítka „-“ nebo „+“ nastavte dobu přípravy pokrmu. (Maximální doba ohřevu je 95 minut).</p> <p>Opětovným stisknutím tlačítka „▶“ zahájíte ohřev.</p> <p>Například: Pokud chcete použít 55 % mikrovlnného výkonu a 45 % výkonu grilu (C-1) pro přípravu pokrmů po dobu 10 minut, můžete troubu ovládat podle následujících kroků.</p> <hr/> <p>1) Stiskněte jednu tlačítko „☺“, na displeji se zobrazí „G“.</p> <hr/> <p>2) Dále tiskněte tlačítko „☺“, dokud se na displeji nezobrazí „C-1“.</p> <hr/> <p>3) Stisknutím tlačítka „-“ nebo „+“ nastavujte dobu ohřevu, dokud displej trouby nebude ukazovat „10:00“.</p> <hr/> <p>4) Stiskněte tlačítko „▶“ pro zahájení ohřevu.</p> <p>Pokyny pro kombinovaný výkon:</p> <table border="1" data-bbox="301 774 1001 906"> <thead> <tr> <th>Program</th> <th>Displej</th> <th>Výkon mikrovlnného ohřevu</th> <th>Výkon grilu</th> </tr> </thead> <tbody> <tr> <td>Gril</td> <td>G</td> <td>0 %</td> <td>100 %</td> </tr> <tr> <td>Kombi. 1</td> <td>C-1</td> <td>55 %</td> <td>45 %</td> </tr> <tr> <td>Kombi. 2</td> <td>C-2</td> <td>36 %</td> <td>64 %</td> </tr> </tbody> </table> <p>Poznámka: Pokud uplyne polovina doby grilování, zvukový signál trouby dvakrát zazní, což je normální. Abyste dosáhli lepšího výsledku grilování, měli byste pokrm otočit, zavřít dvířka a poté stisknout tlačítko „▶“ pro pokračování v grilování. Pokud nedojde k žádné manipulaci, trouba bude pokračovat v činnosti.</p>	Program	Displej	Výkon mikrovlnného ohřevu	Výkon grilu	Gril	G	0 %	100 %	Kombi. 1	C-1	55 %	45 %	Kombi. 2	C-2	36 %	64 %
Program	Displej	Výkon mikrovlnného ohřevu	Výkon grilu														
Gril	G	0 %	100 %														
Kombi. 1	C-1	55 %	45 %														
Kombi. 2	C-2	36 %	64 %														
<p style="text-align: center;">ROZMRAZOVÁNÍ PODLE HMOTNOSTI</p>	<p>1) Stiskněte jednu tlačítko „☼“, na obrazovce se zobrazí „100“.</p> <p>2) Stisknutím tlačítka „-“ nebo „+“ vyberte hmotnost potravin. Rozsah hmotnosti je 100-2000 g.</p> <p>3) Stisknutím tlačítka „▶“ zahájíte rozmrazování.</p> <p>Poznámka: Pokud uplyne polovina doby rozmrazování, dvakrát zazní zvukový signál trouby, což je normální. Abyste dosáhli lepšího výsledku rozmrazování, měli byste pokrm otočit, zavřít dvířka a poté stisknout tlačítko „▶“ pro pokračování v grilování. Pokud nedojde k žádné manipulaci, trouba bude pokračovat v činnosti.</p>																

ROZMRAZOVÁNÍ PODLE ČASU	<p>1) Stiskněte jednu tlačítko „“, na obrazovce se zobrazí „00:00“.</p> <p>2) Stisknutím tlačítka „-“ nebo „+“ vyberte dobu přípravy pokrmu. Maximální doba je 95 minut.</p> <p>3) Stisknutím tlačítka „▶“ zahájíte rozmrazování.</p>
VÍCEFÁZOVÝ OHŘEV	<p>Lze nastavit maximálně dvě fáze. Pokud je jednou z fází rozmrazování, mělo by být automaticky zařazeno do první fáze. Po každé fázi se jednou ozve zvukový signál a začne další fáze.</p> <p>Poznámka: Automatickou nabídku a rychlý ohřev nelze nastavit jako jednu z fází vícefázového ohřevu.</p> <p>Například: Pokud chcete jídlo rozmrazovat 5 minut, pak jej ohřívejte s 80 % výkonu mikrovlnné trouby 7 minut. Postup je následující:</p> <p>1) Stiskněte jednu tlačítko „“, na obrazovce se zobrazí „00:00“.</p> <p>2) Stiskněte „-“ nebo „+“ a nastavte dobu rozmrazování na 5 minut.</p> <p>3) Stiskněte jednu tlačítko „“, na obrazovce se zobrazí „P100“.</p> <p>4) Opakovaně stiskněte tlačítko „“, abyste nastavili výkon mikrovlnného ohřevu, dokud se nezobrazí „P80“.</p> <p>5) Stiskněte „-“ nebo „+“ a nastavte dobu ohřevu na 7 minut.</p> <p>6) Stiskněte tlačítko „▶“ pro zahájení ohřevu.</p>
KUCHYŇSKÝ ČASOVAČ	<p>1) Stiskněte jednu tlačítko „“, na obrazovce se zobrazí „KT 00:00“.</p> <p>2) Stisknutím tlačítka „-“ nebo „+“ nastavte požadovaný čas. (Maximální doba ohřevu je 95 minut.)</p> <p>3) Nastavení potvrďte stisknutím tlačítka „▶“ nebo „“.</p> <p>4) Po dosažení nastaveného času se pětkrát ozve zvukový signál. Pokud byl nastaven čas (24hodinový systém), obrazovka bude ukazovat aktuální čas.</p> <p>Poznámka: Časovač je odlišný od 24hodinového systému. Časovač slouží jako časový spínač.</p>
RYCHLÝ OHŘEV	<p>1) Ve fázi čekání stiskněte „▶“ pro ohřev se 100% výkonem po dobu 30 sekund. Každé stisknutí tohoto tlačítka může prodloužit dobu o dalších 30 sekund. Maximální doba ohřevu je 95 minut.</p> <p>2) Během procesu přípravy pokrmů s mikrovlnným ohřevem, grilem, procesu kombinovaného ohřevu a rozmrazování podle času stiskněte tlačítko „▶“ pro prodloužení doby ohřevu.</p>

	<p>3) Ve stavech automatické nabídky a rozmrazování podle hmotnosti nelze dobu ohřevu prodloužit stisknutím tlačítka „▶“.</p> <p>4) Ve fázi čekání stiskněte „-“ nebo „+“ a vyberte čas ohřevu.</p> <p>Po nastavení doby ohřevu stiskněte tlačítko „▶“ pro spuštění mikrovlnného ohřevu se 100% výkonem.</p>
FUNKCE DĚTSKÉHO ZÁMKU	<p>Zamčení: Ve fázi čekání stiskněte na 3 sekundy tlačítko „×“, čímž přejdete do stavu dětského zámku, a pokud byl nastaven čas, zobrazí se aktuální čas, jinak se na obrazovce zobrazí „- - -“.</p> <p>Odemčení: Ve uzamčeném stavu stiskněte na 3 sekundy tlačítko „×“, zámek se odemkne.</p>
DOTAZOVACÍ FUNKCE	<p>1) Ve stavu mikrovlnného ohřevu nebo grilu a kombinovaného vaření. Stiskněte tlačítko „☺“ nebo „☺☺“ a na 3 sekundy se zobrazí aktuální výkon.</p> <p>2) Pokud byl nastaven čas, během ohřevu můžete aktuální čas zkontrolovat stisknutím tlačítka „☺“. Zobrazí se na 3 sekundy.</p>
TECHNICKÉ ÚDAJE	<p>1) Pokud jsou během ohřevu otevřena dvířka, zavřete je a poté stiskněte tlačítko „▶“, abyste pokračovali v ohřevu.</p> <p>2) Po nastavení programu ohřevu nepoužívejte po dobu 5 minut tlačítko „▶“. Zobrazí se aktuální čas. Nastavení se zruší.</p> <p>3) Při účinném stisknutí se zvukový signál ozve jednou, při neúčinném stisknutí nebude reagovat.</p>
AUTOMATICKÁ NABÍDKA	<p>1) Ve fázi čekání stiskněte „-“ nebo „+“ pro výběr nabídky.</p> <p>2) Stisknutím tlačítka „▶“ potvrďte vybranou nabídku.</p> <p>3) Stisknutím tlačítka „-“ nebo „+“ zvolte hmotnost potravin.</p> <p>4) Stiskněte tlačítko „▶“ pro zahájení ohřevu.</p>

Nabídka	Hmotnost	Výkon
Pizza	200 g	C-2
	400 g	
Maso	250 g	100 % (Mikr.)
	350 g	
	450 g	
Zelenina	200 g	100 % (Mikr.)
	300 g	
	400 g	
Těstoviny	50 g (s 450 g studené vody)	80 % (Mikr.)
	100 g (s 800 g studené vody)	
Brambory	200 g	100 % (Mikr.)
	400 g	
	600 g	
Ryby	250 g	80 % (Mikr.)
	350 g	
	450 g	
Nápoje	1 šálek (asi 120 ml)	100 % (Mikr.)
	2 šálky (asi 240 ml)	
	3 šálky (asi 360 ml)	
Popkorn	50 g	100 % (Mikr.)
	100 g	

Čištění a údržba

ČIŠTĚNÍ

Je nutné odpojit spotřebič od napájení.

1. Po použití otřete vnitřní prostor trouby navlhčeným hadrem.
2. Umyjte příslušenství běžným způsobem v mýdlové vodě.
3. Když jsou rám dvířek, těsnění a okolní součásti znečištěné, musíte je pečlivě očistit vlhkým hadrem.
4. K čištění skla ve dvířkách trouby nepoužívejte drsné čisticí prostředky s brusným účinkem ani ostré kovové škrabky, protože by mohly poškrábat povrch, což by mohlo vést k roztržení skla.
5. Tip pro čištění - pro snazší čištění stěn vnitřního prostoru, které se mohou dotýkat připravovaných pokrmů: Vložte do mísy polovinu citrónu, přidejte 300 ml vody a na 10 minut zapněte mikrovlnnou troubu nastavenou na 100% výkon. Otřete troubu měkkou, suchou látkou.

KUCHYŇSKÉ NÁČINÍ

POZOR

Nebezpečí zranění

Provádění jakékoli údržby nebo opravy zahrnující sejmutí krytu, který chrání před vystavením mikrovlnné energii, je nebezpečné pro kohokoli kromě kompetentní osoby.

Viz pokyny „Materiály, které lze používat v mikrovlnné troubě nebo kterým se v mikrovlnné troubě vyhýbat“. Může existovat určité nekovové kuchyňské náčiní, jehož používání pro mikrovlnný ohřev není bezpečné. Máte-li pochybnosti, můžete dotčené náčiní vyzkoušet podle níže popsaného postupu.

Zkouška kuchyňského náčiní:

1. Naplňte nádobu určenou pro mikrovlnnou troubu jedním šálkem (250 ml) studené vody a vložte do ní dotčené náčiní.
2. Ohřívejte jednu minutu na maximální výkon.
3. Opatrně se dotkněte náčiní. Jestliže je prázdné náčiní teplé, nepoužívejte ho k přípravě pokrmů s mikrovlnným ohřevem.
4. Délka ohřevu nesmí překročit jednu minutu.

Řešení problému

Normální	
Mikrovlnná trouba ruší televizní příjem	Za provozu mikrovlnné trouby může docházet k rušení příjmu rozhlasového a televizního signálu. Rušení je podobné jako u malých elektrických spotřebičů, například mixéru, vysavače a elektrického ventilátoru. Jedná se o normální jev.
Ztlumení osvětlení trouby	Při přípravě pokrmů s mikrovlnným ohřevem na malý výkon se může ztlumit osvětlení. Jedná se o normální jev.
Usazování páry na dvířkách, horký vzduch vycházející z větracích šterbín	Při ohřevu může z pokrmu vycházet pára. Většina se dostane ven skrz větrací šterbiny. Ale trochu páry se může usadit na nějakém chladném místě, jako jsou dvířka trouby. Jedná se o normální jev.
Neúmyslné spuštění trouby bez pokrmu uvnitř.	Je zakázáno spouštět spotřebič, když uvnitř není žádný pokrm. Je to velmi nebezpečné.

Problém	Možná příčina	Náprava
Troubu nelze spustit.	(1) Napájecí kabel není správně zapojený v zásuvce.	Vytáhněte zástrčku ze zásuvky. Potom ji po 10 sekundách opět zasuňte.
	(2) Spálená pojistka nebo vypnutý jistič.	Vyměňte pojistku nebo znovu zapněte jistič (opravu musí provést odborný personál naší společnosti).
	(3) Problém se zásuvkou.	Vyzkoušejte zásuvku pomocí jiných elektrických spotřebičů.
Trouba nehřeje.	(4) Nejsou správně zavřená dvířka.	Důkladně zavřete dvířka.



Podle směrnice o odpadních elektrických a elektronických zařízeních (OEEZ) je nutné tato zařízení sbírat a nakládat s nimi odděleně. Jestliže se budete někdy v budoucnu potřebovat zbavit tohoto výrobku, NEVYHAZUJTE ho do domovního odpadu. Odevzdejte tento výrobek do sběrného dvora pro OEEZ, pokud je k dispozici.



Instalace

INSTALACE A ZAPOJENÍ

1. Tento spotřebič je určen pouze k používání v domácnosti.
2. Tato trouba je určena pouze k vestavnému použití.
Není určena k položení na pracovní desku ani k používání uvnitř skříně.
3. Řiďte se speciálními pokyny pro instalaci.
4. Spotřebič lze instalovat do nástěnné skříně o šířce 60 cm.
5. Spotřebič je vybaven zástrčkou a smí být připojen pouze k řádně nainstalované uzemněné zásuvce.
6. Síťové napětí musí odpovídat hodnotě napětí uvedené na typovém štítku.
7. Instalaci zásuvky a výměnu připojovacího kabelu smí provádět pouze kvalifikovaný elektrikář. Pokud po instalaci již není přístupná zástrčka, je nutné, aby bylo místo instalace vybaveno vícepólovým vypínacím zařízením se vzdáleností kontaktů nejméně 3 mm.
8. Nesmí se používat adaptéry, rozbočovače ani prodlužovací kabely. Přetížení může vést k nebezpečí požáru.

Přístupný povrch nesmí být za provozu horký.



POKYNY PRO INSTALACI

Důležité informace

Připojení k elektrickému napájení

Spotřebič je vybaven zástrčkou a smí být připojen pouze k řádně nainstalované uzemněné zásuvce. Instalaci zásuvky či výměnu napájecího kabelu smí provádět pouze kvalifikovaný elektrikář, který zná příslušná nařízení. Pokud po instalaci již není přístupná zástrčka, je nutné, aby bylo místo instalace vybaveno vícepólovým oddělovacím vypínačem se vzdáleností kontaktů nejméně 3 mm. Při instalaci musí být zajištěna ochrana kontaktu.

Vestavěné jednotky

Instalační skříň nesmí mít zadní stěnu hned za spotřebičem. Minimální instalační výška: 850 mm.

Větrací otvory a sání nesmí být zakryty.

Spotřebič v jednotce zavěšené na zdi - obr. 1A

Spotřebič ve vysoké jednotce - obr. 1B

Instalace mikrovlnné trouby - obr. 2

Poznámka: Nesvírejte ani nezauzklujte síťový kabel.

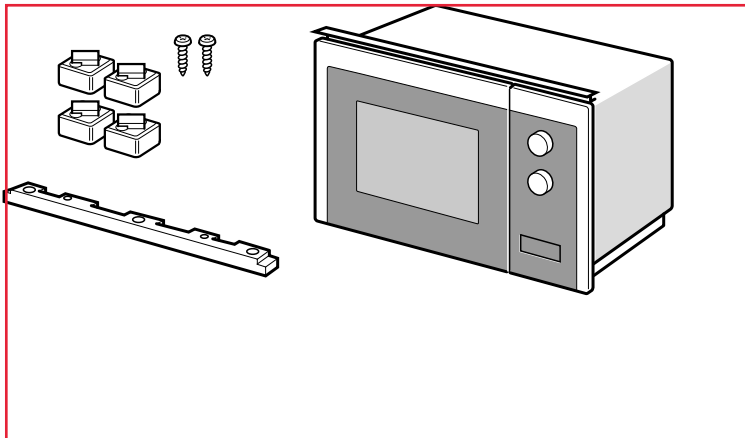

1

A

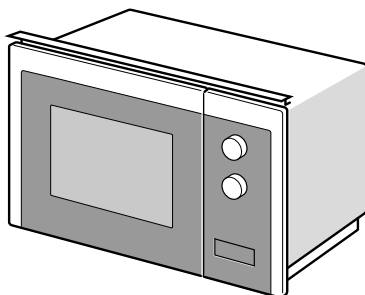
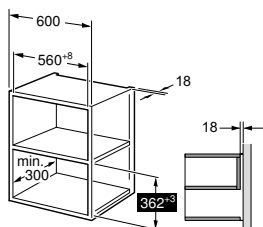

B

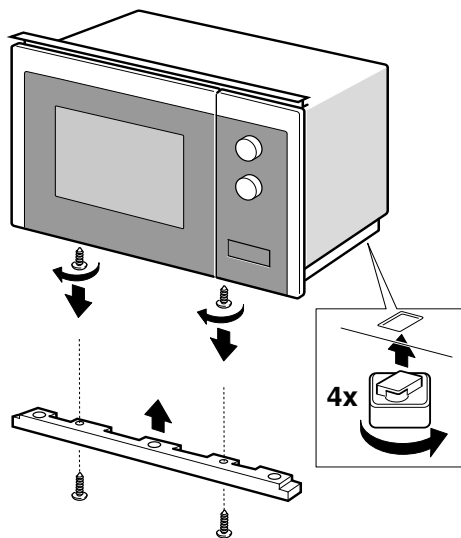
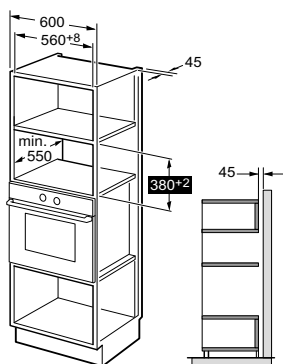

2

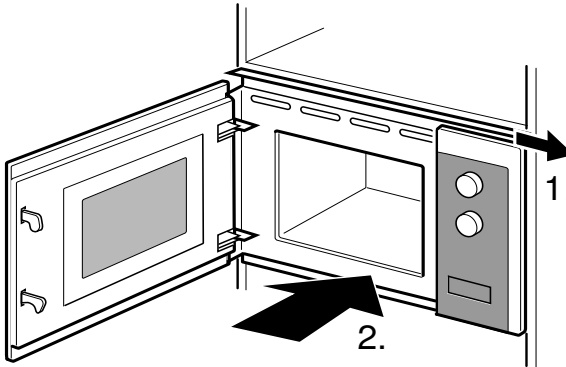
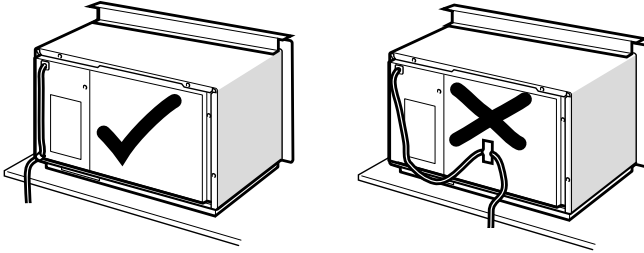

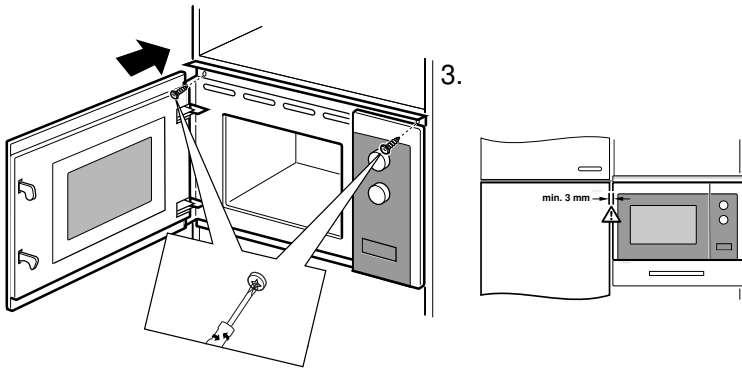

Obsah

112 Dôležité bezpečnostné pokyny

120 Opis produktu

121 Použitie spotrebiča

126 Čistenie a údržba

127 Riešenie problémov

128 Inštalácia

Vážený zákazník,

Chceli by sme vám poďakovať a zablahoželať vám k vašmu výberu. Tento nový produkt bol starostlivo navrhnutý a vyrobený z vysokokvalitných materiálov a dôsledne testovaný, aby sa zabezpečilo, že spĺňa všetky vaše kulinárske požiadavky.

Prečítajte si a dodržiavajte tieto jednoduché pokyny, ktoré vám umožnia dosiahnuť vynikajúce výsledky už od prvého použitia. Tento najmodernejší spotrebič k vám prichádza s našimi najlepšimi želaniami.

Dôležité bezpečnostné pokyny

BEZPEČNOSTNÉ POKYNY

Mikrovlňná rúra

NÁVOD NA POUŽITIE

MODEL: H38FMWID2S7

Pred použitím mikrovlnnej rúry si pozorne prečítajte tento návod a starostlivo ho uschovajte.

Ak budete postupovať podľa pokynov, vaša rúra vám bude slúžiť dobre a dlho.

TIETO POKYNY SI STAROSTLIVO USCHOVAJTE

PREVENTÍVNE OPATRENIA NA PREDCHÁDZANIE MOŽNÉHO VYSTAVENIA NADMERNEJ MIKROVLNNEJ ENERGII

- (a) Nepokúšajte sa používať túto rúru s otvorenými dvierkami, pretože to môže mať za následok škodlivé vystavenie mikrovlnnej energii. Je dôležité, aby ste nepoškodili bezpečnostné zámky ani s nimi nemanipulovali.
- (b) Neumiestňujte žiadne predmety medzi prednú stranu rúry a dvierka, ani nedovoľte, aby sa na tesniacich plochách nahromadili nečistoty alebo zvyšky čistiaceho prostriedku.
- (c) **VAROVANIE:** Ak sú dvierka alebo tesnenia poškodené, rúra sa nesmie používať, kým ju neopraví kompetentná osoba.

DODATOK

Ak sa spotrebič neudržiava v dobrom stave, čo sa týka čistoty, jeho povrch by sa mohol znehodnotiť, mohlo by to ovplyvniť životnosť zariadenia a viesť k nebezpečnej situácii.

Špecifikácie

Model:	H38FMWID2S7
Menovité napätie:	230 V- 50 Hz
Menovitý príkon (mikrovlnná rúra):	1270 W
Menovitý výstupný výkon (mikrovlnná rúra):	800 W
Menovitý príkon (gril):	1000 W

Údaje o nízkej spotrebe energie podľa nariadenia Komisie (EÚ) 2023/826.

Stav	Spotreba energie	Obdobie, po ktorom zariadenie automaticky dosiahne daný stav
Pohotovostný režim s informáciami alebo stavovým displejom	0,8 W	20 min

DÔLEŽITÉ BEZPEČNOSTNÉ POKYNY

VAROVANIE

Aby ste znížili riziko požiaru, úrazu elektrickým prúdom, poranenia osôb alebo vystavenia nadmernej energii mikrovlnnej rúry pri používaní vášho spotrebiča, dodržujte základné opatrenia vrátane nasledujúcich:

1. Varovanie: Kvapaliny a iné potraviny sa nesmú ohrievať v uzavretých nádobách, pretože by mohli vybuchnúť.
2. Varovanie: Pre kohokoľvek iného ako kompetentnú osobu je nebezpečné vykonávať akýkoľvek servis alebo opravu, ktorá zahŕňa odstránenie krytu, ktorý poskytuje ochranu pred vystavením mikrovlnnej energii.
3. Deti staršie ako 8 rokov a osoby s obmedzenými fyzickými, zmyslovými alebo duševnými schopnosťami alebo nedostatkom skúseností či vedomostí môžu tento spotrebič používať pod dohľadom, resp. po poučení a oboznámení sa s bezpečným spôsobom používania a porozumení možným nebezpečenstvám. Deti sa so spotrebičom nesmú hrať. Čistenie a bežnú údržbu by nemali vykonávať deti bez dozoru, pokiaľ nie sú staršie ako 8 rokov.
4. Spotrebič a jeho kábel uchovávajte mimo dosahu detí mladších ako 8 rokov.
5. Používajte len pomôcky, ktoré sú vhodné na použitie v mikrovlnných rúrach.
6. Rúra by sa mala pravidelne čistiť a mali by sa odstrániť všetky usadené zvyšky potravín.
7. Prečítajte si a dodržujte konkrétne pravidlá: „BEZPEČNOSTNÉ OPATRENIA NA PREDCHÁDZANIE MOŽNÉMU VYSTAVENIU NADMERNEJ MIKROVLNNEJ ENERGII“.
8. Pri zohrievaní potravín v plastových alebo papierových nádobách sledujte rúru z dôvodu možnosti zapálenia.
9. Ak z rúry uniká dym, vypnite alebo odpojte spotrebič a nechajte dvierka zatvorené, aby ste utlmili všetky plamene.
10. Jedlo nevarujte príliš dlho.
11. Rúru nepoužívajte na skladovanie.

Neuchovávajte predmety, ako je chlieb, sušienky atď. vo vnútri rúry.

12. Pred vloženíím do rúry odstráňte drôtené svorky a kovové držadlá z papierových alebo plastových nádob/vreciek.
13. Túto rúru nainštalujte alebo umiestnite len v súlade s poskytnutými pokynmi na inštaláciu.
14. Vajcia v škrupine a celé vajcia uvarené natvrdo sa nesmú zohrievať v mikrovlnných rúrach, pretože by mohli explodovať, a to aj po skončení zahrievania v mikrovlnnej rúre.
15. Tento spotrebič je určený na používanie v domácnostiach a podobných priestoroch, ako napr.:
 - kuchynské priestory pre personál v obchodoch, úradoch a iných pracovných prostrediach;
 - použitie pre zákazníkov v hoteloch, motelloch a ďalších prostrediach rezidenčného typu;
 - farmy;
 - prostredie typu prenocovania s raňajkami.
16. Ak je poškodený vonkajší napájací kábel, v záujme eliminácie akéhokoľvek rizika ho musí vymeniť výrobca, jeho servisný zástupca alebo rovnako kvalifikovaná osoba.
17. Tento spotrebič neskladujte ani nepoužívajte vonku.
18. Nepoužívajte túto rúru v blízkosti vody, v mokrom suteréne ani v blízkosti bazéna.
19. Teplota prístupných povrchov môže byť počas prevádzky spotrebiča vysoká. Povrchy môžu byť počas používania horúce. Uchovávajte kábel mimo ohrevného povrchu a nezakrývajte žiadne vetracie otvory na rúre.
20. Nenechajte kábel visieť cez okraj stola alebo pultu.
21. Ak by sa rúra neudržiavala v čistote, mohlo by to viesť k poškodeniu povrchu, čo by zase mohlo nepriaznivo ovplyvniť životnosť spotrebiča a ohroziť bezpečnosť.

22. Obsah dojčenských fliaš a detskej výživy v pohároch sa musí premiešať alebo pretrepať a pred krmením dieťaťa je potrebné skontrolovať ich teplotu, aby sa zabránilo obareniu alebo popáleniu.
23. Pri mikrovlnnom ohreve nápojov môže dôjsť k oneskorenému veľmi prudkému varu, preto je potrebné s nádobou zaobchádzať veľmi opatrne.
24. Spotrebič nesmú používať osoby (vrátane detí) s obmedzenými fyzickými, zmyslovými alebo mentálnymi schopnosťami, prípadne s nedostatkom skúseností alebo znalostí, pokiaľ nie je zabezpečený dohľad alebo pokiaľ neboli poučené osobou zodpovednou za ich bezpečnosť.
25. Deti by mali byť pod dozorom, aby ste sa ubezpečili, že sa nehrajú so spotrebičom.
26. Spotrebič nie je určený na ovládanie externým časovačom ani samostatným diaľkovým ovládaním.
27. Dostupné diely sa môžu počas používania zohriať. Malé deti by ste mali udržiavať ďalej od spotrebiča.
28. Nepoužívajte parný čistič.
29. Počas používania je spotrebič horúci. Musíte byť opatrný a nesmiete sa dotýkať ohrievacích článkov vo vnútri rúry.
30. Používajte iba teplotnú sondu odporúčanú pre túto rúru.
(Pre rúry vybavené zariadením na použitie teplotnej sondy.)
31. VAROVANIE: Počas používania sú spotrebič a jeho dostupné diely horúce. Pri používaní je potrebné konať opatrne, aby sa predišlo dotyku ohrievacích prvkov. Deti do 8 rokov udržiavajte mimo dosahu alebo ich majte pod neustálym dohľadom.
32. Mikrovlnná rúra sa musí používať s otvorenými dekoratívnymi dvierkami.
(Pre rúry s dekoratívnymi dvierkami.)
33. Povrch úložnej zásuvky môže byť horúci.
34. Mikrovlnná rúra je určená na ohrev jedál a nápojov. Sušenie potravín alebo odevov a ohrievanie vyhrievacích podložiek, papúč, špongií, vlhkej utierky a pod. môže viesť k riziku zranenia, vznietenia alebo požiaru.

35. Počas varenia v mikrovlnnej rúre sa na prípravu jedál a nápojov nesmú používať kovové nádoby.
36. Spotrebič sa nesmie čistiť parným čističom.
37. Pri vyberaní nádob zo spotrebiča je potrebné dbať na to, aby sa otočný tanier neposunul.
38. Spotrebič sa nesmie inštalovať za dekoratívne dvierka, aby nedošlo k prehriatiu.
39. VAROVANIE: Ak sa spotrebič používa v kombinovanom režime, vzhľadom na generované vysoké teploty by mali deti používať len pod dohľadom dospeljej osoby.

POZORNE PREČÍTAJTE A ODLOŽTE NA POUŽITIE AJ V BUDÚCNOSTI

Zníženie rizika zranenia osôb

Inštalácia uzemnenia

NEBEZPEČENSTVO

Nebezpečenstvo úrazu elektrickým prúdom. Dotyk s niektorými vnútornými komponentmi môže spôsobiť vážne zranenie alebo smrť. Tento spotrebič nerozoberajte.

VAROVANIE

Nebezpečenstvo úrazu elektrickým prúdom. Nesprávne použitie uzemnenia môže spôsobiť zásah elektrickým prúdom. Nezapájajte spotrebič do zásuvky, pokiaľ nie je správne nainštalovaný a uzemnený.

Spotrebič musí byť uzemnený. V prípade elektrického skratu uzemnenie znižuje riziko úrazu elektrickým prúdom tým, že poskytuje únikový vodič pre elektrický prúd. Tento spotrebič je vybavený káblom s uzemňovacím vodičom a uzemňovacou zástrčkou. Zástrčka musí byť zapojená do správne nainštalovanej a uzemnenej zásuvky elektrickej siete.

Ak ste pokyny na uzemnenie nepochopili úplne alebo ak máte pochybnosti o správnom uzemnení spotrebiča, požiadať o pomoc kvalifikovaného elektrikára alebo servisného technika.

Ak je potrebné použiť predlžovací elektrický kábel, používajte iba 3-vodičový predlžovací kábel.

1. Krátky elektrický napájací kábel sa dodáva s cieľom znížiť riziká súvisiace so zamotaním sa do kábla alebo zakopnutím o dlhší kábel.
2. Ak sa používa dlhý kábel alebo predlžovací kábel:
 - 1) Označená hodnota elektrického napätia napájacieho kábla alebo predlžovacieho kábla musí byť minimálne taká veľká ako elektrické napätie spotrebiča.
 - 2) Predlžovací kábel musí byť uzemňovací 3-vodičový kábel.
 - 3) Dlhý napájací kábel je potrebné viesť tak, aby neprechádzal cez pracovnú dosku alebo cez linku, kde by ho mohli stiahnuť deti alebo by ste ho mohli nechtiac zachytiť.

MATERIÁLY, KTORÉ MÔŽETE POUŽIŤ V MIKROVLNNEJ RÚRE

Kuchyňské pomôcky	Poznámky
Zapekacia misa	Postupujte podľa pokynov výrobcu. Spodná časť zapekacej misy musí byť aspoň 5 mm (3/16 palca) nad otočným tanierom. Nesprávne používanie môže spôsobiť prasknutie otočného taniera.
Jedálenský riad	Iba riad vhodný do mikrovlnnej rúry. Dodržiavajte pokyny výrobcu. Nepoužívajte prasknutý ani vyštrbený riad.
Sklenené poháre	Vždy odstráňte viečko. Používajte len na ohrievanie jedla na teplotu podávania. Väčšina sklenených pohárov nie je tepelne odolná a môže sa rozbiť.
Sklenený riad	Iba tepelne odolný sklenený riad vhodný do rúry. Uistite sa, že neobsahuje žiadne ozdobné kovové prvky. Nepoužívajte prasknutý ani vyštrbený riad.
Vrecká na pečenie v rúre	Postupujte podľa pokynov výrobcu. Nezatvárajte kovovou svorkou. Prepichnete, aby mohla unikáť para.
Papierové taniere a poháre	Používajte len na krátkodobé varenie/ohrievanie. Počas prípravy jedla nenechávajte rúru bez dozoru.
Papierové utierky	Používajte na zakrytie jedla pri ohreve a na zachytávanie tuku. Používajte pod dohľadom a len na krátkodobé varenie.
Pergamenový papier	Použite ako kryt, aby sa zabránilo rozstrekovaniu alebo ako obal pri napaňovaní.
Plasty	Iba riad vhodný do mikrovlnnej rúry. Dodržiavajte pokyny výrobcu. Mali by byť označené ako „Vhodné do mikrovlnnej rúry“. Niektoré plastové nádoby pri zohriatí jedla vo vnútri zmäknú. „Vrecká na varenie“ a tesne uzavreté plastové vrecká je potrebné upraviť tak, aby ostala voľná štrbina, je potrebné ich prepichnetúť alebo nechať pootvorené, podľa pokynov na obale.
Plastový obal	Iba riad vhodný do mikrovlnnej rúry. Používajte na zakrytie jedla počas varenia, aby si jedlo zachovalo vlhkosť. Nedovoľte, aby sa plastový obal dotýkal potravín.
Teplomery	Iba vhodné do mikrovlnnej rúry (teplomery na mäso a cukrovinky).
Voskový papier	Použite ako kryt, aby ste zabránili rozstrekovaniu a udržali vlhkosť.

MATERIÁLY, KTORÝM JE POTREBNÉ SA VYHNÚŤ PRI POUŽÍVANÍ MIKROVLNNEJ RÚRY

Kuchyňské pomôcky	Poznámky
Alobalová tácka	Môže spôsobiť iskrenie. Jedlo preložte do nádoby vhodnej do mikrovlnnej rúry.
Obal na potraviny s kovovou rukoväťou	Môže spôsobiť iskrenie. Jedlo preložte do nádoby vhodnej do mikrovlnnej rúry.
Kovové alebo kovom zdobené pomôcky	Kov chráni jedlo pred mikrovlnnou energiou. Kovový okraj môže spôsobiť iskrenie.
Kovové svorky	Môžu spôsobiť iskrenie a mohli by spôsobiť požiar v rúre.
Papierové vrecká	Môžu spôsobiť požiar v rúre.
Plastová pena	Plastová pena sa môže roztaviť alebo kontaminovať tekutinu vo vnútri, keď je vystavená vysokej teplote.
Drevo	Pri použití v mikrovlnnej rúre drevo vyschne a môže sa rozštiepiť alebo popraskať.

Opis produktu

NASTAVENIE RÚRY

Názvy dielov a príslušenstva rúry

Vyberte rúru a všetok materiál zo škatule a z vnútra rúry.

Rúra sa dodáva s nasledujúcim príslušenstvom:

Sklenený tanier 1

Zostava kruhu otočného taniera 1

Návod na použitie 1

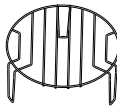
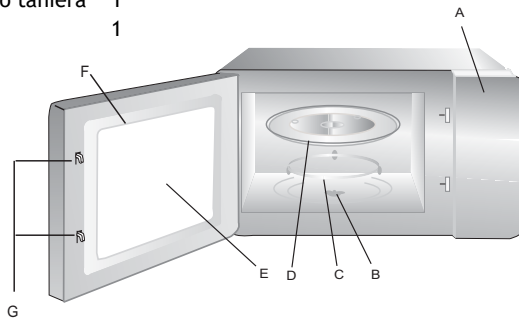

Grilovací rošt (používa sa len pri grilovacej funkcii a umiestňuje sa na sklenený podnos)

- A) Ovládací panel
- B) Hriadel' otočného taniera
- C) Zostava kruhu otočného taniera
- D) Sklenený tanier
- E) Pozorovacie okienko
- F) Zostava dverok
- G) Bezpečnostný blokovací systém

INŠTALÁCIA OTOČNÉHO TANIERA

Rozbočovač (spodná strana)

Sklenený tanier

Hriadel' otočného taniera

Zostava kruhu otočného taniera

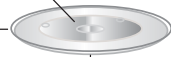





- a. Sklenený podnos nikdy neklad'te hore dnom. Pohyb skleneného podnosu sa nikdy nesmie obmedzovať.
- b. Počas prípravy jedla sa musí vždy používať sklenený podnos aj zostava kruhu otočného taniera.
- c. Všetky potraviny a nádoby s jedlom sú vždy umiestnené na sklenenom podnose na varenie.
- d. V prípade prasknutia alebo rozbitia skleneného podnosu alebo zostavy kruhu otočného taniera sa obráťte na najbližšie autorizované servisné stredisko.













Použitie spotrebiča

POKYNY NA OBSLUHU

Táto mikrovlnná rúra využíva na nastavenie parametrov prípravy jedla moderné elektronické ovládače, ktoré lepšie vyhovujú potrebám varenia.

<p>NASTAVENIE HODÍN</p>	<p>Po zapojení mikrovlnnej rúry do elektrickej siete sa na displeji zobrazí „WELCOME“ a raz zaznie bzučiak. Ak do 1 minúty neurobite na rúre žiadny úkon, rúra sa prepne do stavu čakania a na displeji sa zobrazí „0:00“.</p> <ol style="list-style-type: none">1) Dvakrát stlačte tlačidlo „“, na obrazovke sa zobrazí „00:00“ a číslice hodín budú blikať.2) Stlačením tlačidla „-“ alebo „+“ upravte číslice hodín, zadaná hodnota hodín by mala byť v intervale 0 - 23.3) Stlačením tlačidla „“ alebo „▶“ potvrdíte nastavenie a číslice minút budú blikať.4) Stlačením tlačidla „-“ alebo „+“ upravte číslice minút, zadaná hodnota by mala byť v intervale 0 - 59.5) Stlačením tlačidla „“ alebo „▶“ dokončíte nastavenie času. Začne blikať „:“ . Zobrazí sa presný čas. <p>Poznámka: Ak by hodiny neboli nastavené, po zapojení elektrického napájania by nefungovali.</p>										
<p>PRÍPRAVA JEDLA V MIKROVLNNEJ RÚRE</p>	<ol style="list-style-type: none">1) Jedným stlačením tlačidla „“ sa na displeji zobrazí „P100“.2) Opakovaným stlačením tlačidla „“ vyberte mikrovlnný výkon. Postupne sa zobrazí „P100“, „P80“, „P50“, „P30“, „P10“.3) Stlačením tlačidla „-“ alebo „+“ upravte dobu prípravy jedla. (Maximálna doba prípravy jedla je 95 minút)4) Stlačením tlačidla „▶“ sa príprava jedla zapne. <p>Poznámka: Prírastky na úpravu doby kódovacieho spínača sú nasledovné:</p> <table><tbody><tr><td>0 - 1 min</td><td>: 5 sekúnd</td></tr><tr><td>1 - 5 min</td><td>: 10 sekúnd</td></tr><tr><td>5 - 10 min</td><td>: 30 sekúnd</td></tr><tr><td>10 - 30 min</td><td>: 1 minúta</td></tr><tr><td>30 - 95 min</td><td>: 5 minút</td></tr></tbody></table>	0 - 1 min	: 5 sekúnd	1 - 5 min	: 10 sekúnd	5 - 10 min	: 30 sekúnd	10 - 30 min	: 1 minúta	30 - 95 min	: 5 minút
0 - 1 min	: 5 sekúnd										
1 - 5 min	: 10 sekúnd										
5 - 10 min	: 30 sekúnd										
10 - 30 min	: 1 minúta										
30 - 95 min	: 5 minút										

	<p>Tabuľka pre mikrovlnný výkon</p> <table border="1"> <tr> <td>Mikrovlnný výkon</td> <td>Vysoký</td> <td>Stredný Vysoký</td> <td>Stredný</td> <td>Stredný Nízky</td> <td>Nízky</td> </tr> <tr> <td>Displej</td> <td>P100</td> <td>P80</td> <td>P50</td> <td>P30</td> <td>P10</td> </tr> </table>	Mikrovlnný výkon	Vysoký	Stredný Vysoký	Stredný	Stredný Nízky	Nízky	Displej	P100	P80	P50	P30	P10				
Mikrovlnný výkon	Vysoký	Stredný Vysoký	Stredný	Stredný Nízky	Nízky												
Displej	P100	P80	P50	P30	P10												
<p>GRIL ALEBO KOMBINOVA-NÉVARENIE</p>	<p>Jedným stlačením tlačidla „☺“ sa na obrazovke zobrazí „G“ a opakovaným stláčaním tlačidla „☺“ vyberte požadovaný výkon, čím sa zobrazí „G“, „C-1“ alebo „C-2“.</p> <p>Stláčaním tlačidla „+“ alebo „-“ nastavte dobu prípravy jedla. (Maximálna doba prípravy varenia je 95 minút).</p> <p>Opätovným stlačením tlačidla „▶“ spustíte varenie.</p> <p>Príklad: Ak chcete na 10 minútovú prípravu jedla použiť 55 % mikrovlnný výkon a 45 % gril (C-1), môžete rúru ovládať podľa nasledujúcich krokov.</p> <p>1) Jedným stlačením tlačidla „☺“ sa na obrazovke zobrazí „G“.</p> <p>2) Pokračujte stláčaním tlačidla „☺“ dovtedy, kým sa na obrazovke nezobrazí „C-1“.</p> <p>3) Stlačením tlačidla „-“ alebo „+“ upravujte dobu prípravy jedla tak, aby sa na displeji nezobrazila hodnota „10:00“.</p> <p>4) Stlačením tlačidla „▶“ sa príprava jedla zapne.</p> <p>Pokyny na kombinovaný výkon:</p> <table border="1"> <thead> <tr> <th>Program</th> <th>Displej</th> <th>Mikrovlnný výkon</th> <th>Výkon grilu</th> </tr> </thead> <tbody> <tr> <td>Gril</td> <td>G</td> <td>0 %</td> <td>100 %</td> </tr> <tr> <td>Kombinovaná funkcia. 1</td> <td>C-1</td> <td>55 %</td> <td>45 %</td> </tr> <tr> <td>Kombinovaná funkcia. 2</td> <td>C-2</td> <td>36 %</td> <td>64%</td> </tr> </tbody> </table> <p>Poznámka: Po uplynutí polovice doby grilovania zaznie dvakrát bzučiak, je to normálne. Aby ste dosiahli lepší účinok grilovania jedla, mali by ste jedlo otočiť, zavrieť dverka a potom stlačiť tlačidlo „▶“, aby ste pokračovali v príprave jedla. Ak neurobíte žiadny úkon, rúra bude pokračovať v príprave jedla.</p>	Program	Displej	Mikrovlnný výkon	Výkon grilu	Gril	G	0 %	100 %	Kombinovaná funkcia. 1	C-1	55 %	45 %	Kombinovaná funkcia. 2	C-2	36 %	64%
Program	Displej	Mikrovlnný výkon	Výkon grilu														
Gril	G	0 %	100 %														
Kombinovaná funkcia. 1	C-1	55 %	45 %														
Kombinovaná funkcia. 2	C-2	36 %	64%														

<p>ROZMRAZOVANIE PODĽA HMOTNOSTI</p>	<p>1) Jedným stlačením tlačidla „“ sa na displeji zobrazí „100“.</p> <p>2) Stláčaním tlačidla „-“ alebo „+“ vyberte hmotnosť jedla. Rozsah dostupných hmotností 100 - 2000 g.</p> <p>3) Stlačením tlačidla „  “ spustíte rozmrazovanie.</p> <p>Poznámka: Po uplynutí polovice doby rozmrazovania sa dvakrát ozve bzučiak, je to normálne. Aby ste dosiahli lepší účinok pri rozmrazovaní, mali by ste jedlo otočiť, zavrieť dverka a potom stlačiť tlačidlo „  “, aby ste pokračovali v príprave jedla. Ak neurobíte žiadny úkon, rúra bude pokračovať v príprave jedla.</p>
<p>ROZMRAZOVANIE PODĽA ČASU</p>	<p>1) Jedným stlačením tlačidla „“ sa na displeji zobrazí „00:00“.</p> <p>2) Stláčaním tlačidla „-“ alebo „+“ vyberte dobu prípravy jedla. Maximálna doba je 95 minút.</p> <p>3) Stlačením tlačidla „  “ spustíte rozmrazovanie.</p>
<p>VIACSTUPŇOVÁ PRÍPRAVA JEDLA</p>	<p>Maximálne je možné nastaviť 2 stupne. Ak je jedným zo stupňov rozmrazovanie, malo by sa nastaviť ako prvý stupeň automaticky. Bzučiak zazvoní raz po každom stupni a začne ďalší stupeň.</p> <p>Poznámka: Automatické menu ani rýchla príprava jedla sa ako jeden z viacerých stupňov nedá nastaviť.</p> <p>Príklad: Ak chcete jedlo 5 minút rozmrazovať a potom 7 minút variť s 80 % mikrovlnným výkonom. Postupujte nasledovne:</p> <p>1) Jedným stlačením tlačidla „“ sa na displeji zobrazí „00:00“.</p> <p>2) Stláčaním tlačidla „-“ alebo „+“ nastavte dobu rozmrazovania na 5 minút.</p> <p>3) Jedným stlačením tlačidla „“ sa na obrazovke zobrazí „P100“.</p> <p>4) Opakovaným stláčaním tlačidla „“ vyberte mikrovlnný výkon, kým sa nezobrazí „P80“.</p> <p>5) Stlačením tlačidla „-“ alebo „+“ upravte dobu prípravy jedla na 7 minút.</p> <p>6) Stlačením tlačidla „  “ sa príprava jedla zapne.</p>
<p>KUCHYNSKÝ ČASOVAČ</p>	<p>1) Jedným stlačením „“ sa na displeji zobrazí „KT 00:00“.</p> <p>2) Stláčaním tlačidla „-“ alebo „+“ zadajte správnu dobu. (Maximálna doba prípravy jedla je 95 minút)</p> <p>3) Stlačením tlačidla „  “ alebo „“ potvrdíte nastavenie.</p>

	<p>4) Po dosiahnutí nastaveného času bzučiak zazvoní 5-krát. Ak bol nastavený presný čas (24-hodinový systém), na displeji sa zobrazí presný čas.</p> <p>Poznámka: Kuchynský časovač sa líši od 24-hodinového systému. Kuchynský časovač je časovač.</p>
RÝCHLE VARENIE	<p>1) V stave čakania stlačte tlačidlo „▶“, čím sa zapne varenie so 100 % úrovňou výkonu po dobu 30 sekúnd. Každé ďalšie stlačenie tohto tlačidla spôsobí predĺženie o 30 sekúnd. Maximálna doba prípravy jedla je 95 minút.</p> <p>2) Počas používania mikrovlnnej rúry, grilu, kombinovaného varenia a procesu rozmrazovania podľa času stlačte tlačidlo „▶“ na predĺženie doby prípravy jedla.</p> <p>3) V stavoch automatickej ponuky a rozmrazovania podľa hmotnosti sa doba prípravy jedla nedá predĺžiť tlačidlom „▶“.</p> <p>4) V stave čakania stláčaním tlačidla „-“ alebo „+“ a vyberte dobu prípravy jedla. Po úprave doby prípravy jedla stlačte tlačidlo „▶“, aby ste zapli mikrovlnné varenie s úrovňou výkonu 100 %.</p>
FUNKCIA UZAMKNUTIA PRE DETI	<p>Zámok: V stave čakania stlačte tlačidlo „✕“ na 3 sekundy, aby ste vstúpili do stavu detskej poistky, pričom sa zobrazí presný čas, pokiaľ bol nastavený, v opačnom prípade sa na displeji zobrazí „:::“.</p> <p>Odblokovanie: V uzamknutom stave stlačte tlačidlo „✕“ na 3 sekundy, zámok sa uvoľní.</p>
FUNKCIA OVERENIA	<p>1) V stave prípravy jedla mikrovlnami, grilovaním alebo kombinovaným varením. Stlačením tlačidla „☺“ alebo „☺☺“ sa na 3 sekundy zobrazí aktuálny výkon.</p> <p>2) Ak bol nastavený presný čas, počas stavu prípravy jedla stlačte tlačidlo „🕒“ aby ste skontrolovali presný čas. Zobrazí sa na 3 sekundy.</p>
ŠPECIFIKÁCIA	<p>1) Ak počas procesu prípravy jedla otvoríte dvierka rúry, zatvorte ich a potom pokračujte v príprave stlačením tlačidla „▶“.</p> <p>2) Po nastavení programu prípravy jedla sa tlačidlo „▶“ nedá stlačiť počas 5 minút. Zobrazí sa presný čas. Nastavenie sa zruší.</p> <p>3) Bzučiak zaznie raz pri stlačení, na neúčinné stlačenie nebude reagovať.</p>

AUTOMATICKÁ PONUKA	1) V stave čakania stlačte tlačidlo „-“ alebo „+“ na výber ponuky.
	2) Stlačením tlačidla „ ► “ potvrdíte vybranú ponuku.
	3) Stláčaním tlačidla „-“ alebo „+“ vyberte hmotnosť jedla.
	4) Stlačením tlačidla „ ► “ sa príprava jedla zapne.

Ponuka	Hmotnosť	Výkon
Pizza	200 g	C-2
	400 g	
Mäso	250 g	100 % (mik.)
	350 g	
	450 g	
Zelenina	200 g	100 % (mik.)
	300 g	
	400 g	
Cestoviny	50 g (so 450 g studenej vody)	80 % (mik.)
	100 g (s 800 g studenej vody)	
Zemiaky	200 g	100 % (mik.)
	400 g	
	600 g	
Ryby	250 g	80 % (mik.)
	350 g	
	450 g	
Nápoj	1 šálka (asi 120 ml)	100 % (mik.)
	2 šálky (asi 240 ml)	
	3 šálky (asi 360 ml)	
Popcorn	50 g	100 % (mik.)
	100 g	

Čistenie a údržba

ČISTENIE

Uistite sa, že ste spotrebič odpojili od zdroja napájania.

1. Po použití vyčistite vnútro rúry mierne navlhčenou handričkou.
2. Príslušenstvo čistite obvyklým spôsobom vo vode so saponátom.
3. Rám dvierok, tesnenie a susediace časti je potrebné pri znečistení dôkladne očistiť vlhkou handričkou.
4. Na čistenie skla dvierok rúry nepoužívajte abrazívne čistiace prostriedky ani ostré kovové škrabky, pretože by mohli poškrabať alebo rozbiť sklo.
5. Tip na čistenie --- Jednoduchšie čistenie vnútorných stien, ktorých sa môže dotýkať pripravované jedlo: Do misky vložte polovicu citrónu, prilejte 300 ml vody a zohrievajte na 100 % mikrovlnného výkonu po dobu 10 minút. Rúru očistite mäkkou, suchou handričkou.

KUCHYNSKÉ POMÔCKY UPOZORNENIE

Nebezpečenstvo úrazu

Pre kohokoľvek iného ako kompetentnú osobu je nebezpečné vykonávať akýkoľvek servis alebo opravu, ktorá zahŕňa odstránenie krytu, ktorý poskytuje ochranu pred vystavením mikrovlnnej energii.

Pozrite si pokyny na „Materiály, ktoré môžete alebo nesmiete použiť v mikrovlnnej rúre“. Môžu existovať určité nekovové pomôcky, ktoré nie sú bezpečné na použitie pri mikrovlnnej rúre. V prípade pochybností môžete príslušný riad otestovať podľa nižšie uvedeného postupu.

Test pomôcok:

1. Do nádoby vhodnej na použitie v mikrovlnnej rúre vlejte 1 šálku studenej vody (250 ml) a vložte ju spolu s príslušnou pomôckou do mikrovlnnej rúry.
2. Zohrievajte pri maximálnom výkone 1 minútu.
3. Pomôcky sa opatrne dotknite. Ak je pomôcka teplá, nepoužívajte ju na prípravu jedla v mikrovlnnej rúre.
4. Neprekračujte dobu prípravy jedla 1 minútu.

Riešenie problémov

Normálne	
Mikrovlnná rúra ruší TV príjem	Pri prevádzke mikrovlnnej rúry môže byť rušený príjem rádia a televízora. Je to podobné ako rušenie malých elektrických spotrebičov, ako je mixér, vysávač a elektrický ventilátor. Je to normálne.
Stlmené svetlo rúry	Pri varení v mikrovlnnej rúre s nízkym výkonom sa svetlo rúry môže stlmiť. Je to normálne.
Para nahromadená na dvierkach, horúci vzduch z prieduchovej	Pri varení môže z jedla unikať para. Väčšina sa dostane von z prieduchovej. Ale určitý podiel sa môže hromadiť na chladnom mieste, ako sú dvierka rúry. Je to normálne.
Rúra sa spustila náhodne bez jedla vo vnútri.	Je zakázané zapínať jednotku bez akéhokoľvek jedla vo vnútri. Je to veľmi nebezpečné.

Problém	Možná príčina	Náprava
Rúra sa nedá aktivovať.	(1) Elektrický napájací kábel nie je zapojený správne.	Odpojte ho. Po 10 sekundách ho znova zapojte.
	(2) Vypálená poistka alebo vypnutý istič.	Vymeňte poistku alebo zresetujte istič (opravený odborným personálom našej spoločnosti).
	(3) Problémy so zásuvkou.	Zásuvku preskúšajte zapojením iného elektrického spotrebiča.
Rúra nezohrieva.	(4) Dvierka nie sú dobre zatvorené.	Zatvorte dvierka správne.



Podľa smernice o odpade z elektrických a elektronických zariadení (OEEZ) by sa mal OEEZ zbierať a spracúvať separovane. Ak budete niekedy v budúcnosti potrebovať tento výrobok zlikvidovať, nelikvidujte ho spolu s komunálnym odpadom. Tento výrobok odovzdajte do zberného strediska pre OEEZ, ak sú k dispozícii.



Inštalácia

INŠTALÁCIA A PRIPOJENIE

1. Tento spotrebič je určený len na domáce použitie.
2. Táto rúra je určená len ako vstavaný spotrebič. Nie je určený na použitie na pracovnej doske ani vnútri skrinky.
3. Dodržiavajte špeciálne inštalačné pokyny.
4. Spotrebič je možné nainštalovať do skrinky so šírkou 60 cm namontovanej na stene.
5. Spotrebič je vybavený zástrčkou a smie sa zapájať iba do riadne nainštalovanej uzemnenej zásuvky.
6. Napätie musí zodpovedať hodnote na typovom štítku.
7. Zásuvku musí nainštalovať a elektrický napájací kábel smie vymeniť len kvalifikovaný elektrikár. Pokiaľ už zásuvka po inštalácii nie je prístupná, je potrebné v blízkosti spotrebiča nainštalovať dvojpólový vypínač s medzerou medzi kontaktmi 3 mm.
8. Adaptéry, rozvojky ani predĺžovacie káble sa nesmú používať. Preťaženie môže mať za následok nebezpečenstvo vzniku požiaru.

Prístupný povrch môže byť počas prevádzky horúci.



INŠTALAČNÉ POKYNY

Je potrebné poznamenať nasledovné

Elektrické zapojenie

Spotrebič je vybavený zástrčkou a smie sa zapájať iba do riadne nainštalovanej uzemnenej zásuvky. Nainštalovať zásuvku alebo vymeniť elektrický napájací kábel smie iba kvalifikovaný technik za dodržania všetkých príslušných predpisov. Pokiaľ zásuvka po inštalácii už nebude prístupná, je potrebné v blízkosti spotrebiča nainštalovať dvoj pólový vypínač s medzerou medzi kontaktmi 3 mm. Inštalácia musí zabezpečiť ochranu kontaktu.

Namontované jednotky

Inštalačná skrinka nesmie mať za spotrebičom zadný panel. Minimálna výška pri montáži: 850 mm.

Ventilačné otvory a prívody nesmú byť zakryté.

Spotrebič v závesnej skrinke na múre - obr. 1A

Spotrebič vo vysokej jednotke - obr. 1B

Inštalácia rúry - obr. 2

Poznámka: Dávajte pozor, aby sa prívodný elektrický kábel nikde nezachytil ani nezalomil.

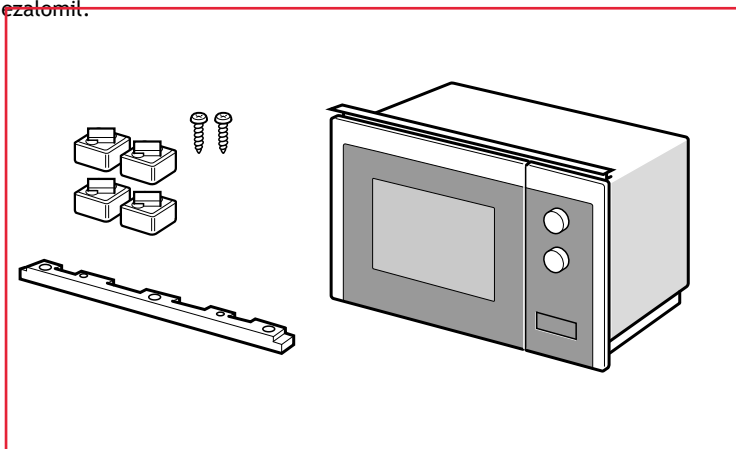

1

A

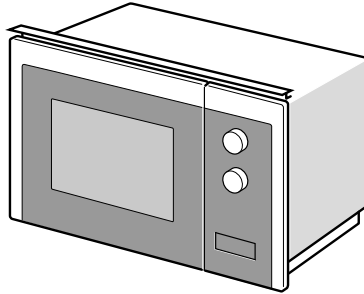
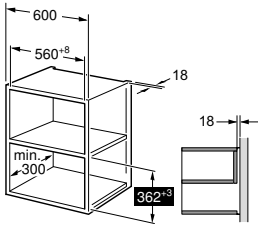

B

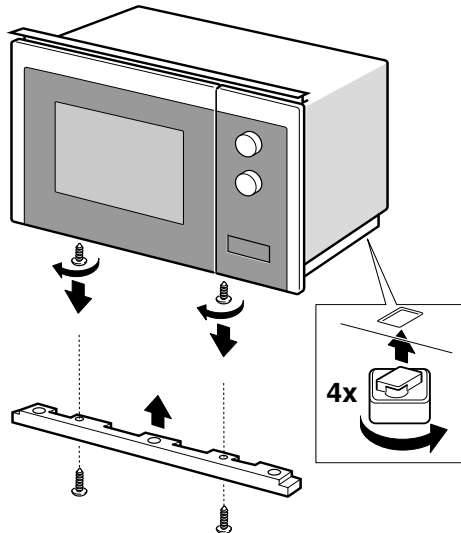
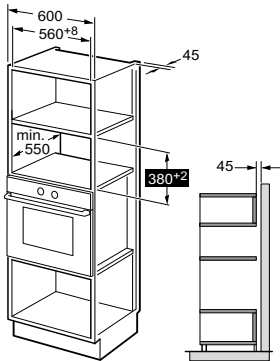

SK 130

2

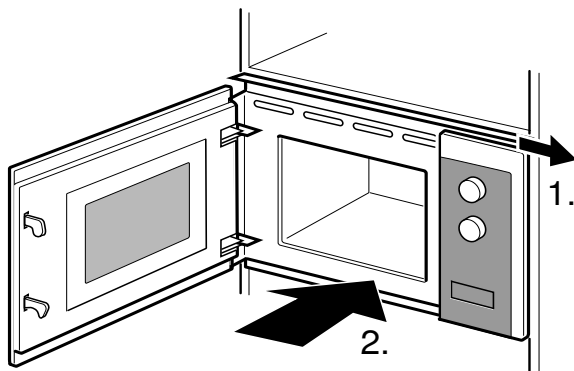
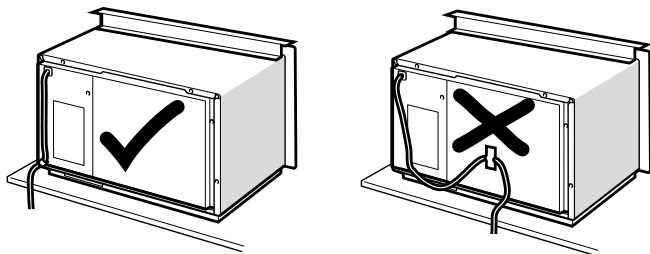

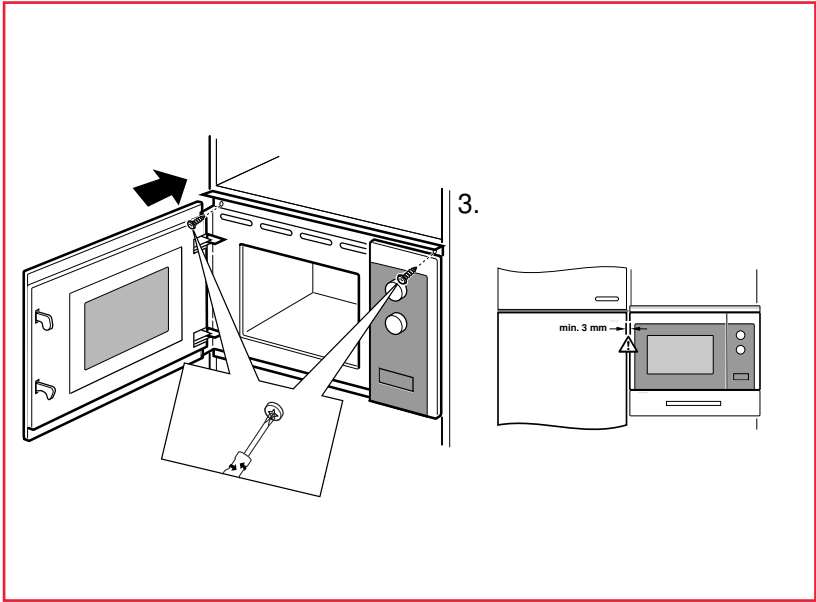

Sadržaj

134	Važne bezbednosne napomene
142	Opis proizvoda
143	Upotreba uređaja
148	Čišćenje i održavanje
149	Otkrivanje i otklanjanje problema/kvarova
150	Ugradnja

Poštovani korisniče,

Želimo da vam se zahvalimo i čestitamo na izboru. Ovaj novi proizvod je pažljivo dizajniran i izrađen upotrebom visokokvalitetnih materijala i temeljno testiran kako bi se osiguralo da ispunjava sve vaše kulinarske zahteve.

Pročitajte i pridržavajte se ovih jednostavnih uputstava, koja će vam omogućiti da postignete odlične rezultate od prve upotrebe. Ovaj najsavremeniji uređaj vam isporučujemo sa našim najboljim željama.

Važne bezbednosne napomene

BEZBEDNOSNA UPUTSTVA

Mikrotalasna pećnica

UPUTSTVO ZA UPOTREBU

MODEL: H38FMWID2S7

Pažljivo pročitajte ova uputstva pre upotrebe mikrotalasne pećnice i pažljivo ih čuvajte.

Ako pratite uputstva, vaša pećnica će dugo godina dobro raditi.

PAŽLJIVO ČUVAJTE OVA UPUTSTVA

MERE PREDOSTROŽNOSTI KAKO BI SE IZBEGLO MOGUĆE IZLAGANJE PRETERANOJ MIKROTALASNOJ ENERGIJI

- (a) Ne pokušavajte da koristite ovu pećnicu sa otvorenim vratima jer to može dovesti do štetnog izlaganja mikrotalasnoj energiji. Važno je da ne razbijete ili neovlašćeno menjate sigurnosne blokade.
- (b) Ne stavljajte nikakav predmet između prednje strane pećnice i vrata i ne dozvolite da se prljavština ili ostaci sredstva za čišćenje natalože na zaptivnim površinama.
- (c) UPOZORENJE: Ako su vrata ili zaptivke na vratima oštećene, nije dozvoljeno rukovati pećnicom dok je ne popravi stručna osoba.

DODATAK

Ako se uređaj ne održava u dobrom stanju čistoće, njegova površina njegova površina može biti degradirana i uticati na radni vek uređaja, i dovesti do opasne situacije.

Specifikacije

Model:	H38FMWID2S7
Nazivni napon:	230 V ~ 50 Hz
Nominalna ulazna snaga (Mikrotalasna):	1270 W
Nominalna izlazna snaga (Mikrotalasna):	800 W
Nominalna ulazna snaga (Roštilj):	1000 W

Podaci o niskoj potrošnji energije u skladu sa Uredbom Komisije (EU) 2023/826.

Uslov	Potrošnja energije	Period nakon kog oprema automatski dostiže stanje
Režim pripravnosti sa prikazom informacija ili statusa	0,8W	20 min.

VAŽNA BEZBEDNOSNA UPUTSTVA

UPOZORENJE

Da biste smanjili rizik od požara, strujnog udara, povreda ili izloženosti prekomernoj energiji mikrotalasne pećnice prilikom korišćenja uređaja, pratite osnovne mere predostrožnosti, uključujući sledeće:

1. Upozorenje: Tečnosti i druga hrana ne smeju se zagrevati u zatvorenim posudama jer mogu eksplodirati.
2. Upozorenje: Opasno je da bilo ko osim stručnog lica vrši bilo koji servis ili popravku koji uključuju skidanje poklopca koji pruža zaštitu od izlaganja mikrotalasnoj energiji.
3. Ovaj uređaj smeju da koriste deca uzrasta od 8 godina i osobe sa smanjenim fizičkim, čulnim ili mentalnim sposobnostima ili nedostatkom iskustva i znanja, ako su pod nadzorom ili ako imaju na raspolaganju uputstva u vezi sa upotrebom uređaja na bezbedan način i ako razumeju opasnosti koje su uključene. Deca ne smeju da se igraju uređajem. Čišćenje i održavanje od strane korisnika ne smeju da vrše deca ako nisu starija od 8 godina ili su bez nadzora.
4. Držite uređaj i njegov kabl van domašaja dece mlađe od 8 godina.
5. Koristite samo posuđe koje je pogodno za upotrebu u mikrotalasnim pećnicama.
6. Pećnicu treba redovno čistiti i ukloniti sve naslage hrane.
7. Pročitajte i pratite određene: „MERE PREDOSTROŽNOSTI KAKO BI SE IZBEGLO MOGUĆE IZLAGANJE PREKOMERNOJ MIKROTALASNOJ ENERGIJI“.
8. Prilikom zagrevanja hrane u plastičnim ili papirnim posudama, pazite na pećnicu zbog mogućnosti paljenja.
9. Ako se pojavljuje dim, isključite ili iskopčajte uređaj iz struje i držite vrata zatvorena kako biste ugušili plamen.
10. Nemojte prekuvati hranu.
11. Nemojte koristiti pećnicu za skladištenje.

Ne čuvajte predmete, kao što su hleb, kolačići i sl. u pećnici.

12. Uklonite vezice žice i metalne ručke sa papirnih ili plastičnih posuda/kesa pre nego što ih stavite u pećnicu.
13. Instalirajte ili postavite ovu pećnicu samo u skladu sa priloženim uputstvima za instalaciju.
14. Jaja u ljusci i cela tvrdo kuvana jaja ne treba zagrevati u mikrotalasnim pećnicama jer mogu eksplodirati, čak i nakon završetka zagrevanja mikrotalasima.
15. Ovaj uređaj je namenjen za korišćenje u domaćinstvu i sličnim primenama kao što su:
 - područja za kuhinjsko osoblje u prodavnicama, kancelarijama i drugim radnim okruženjima;
 - od strane klijenata u hotelima, motelima i drugim okruženjima stambenog tipa;
 - kuće na farmama;
 - okruženja tipa noćenja sa doručkom.
16. Ako je mrežni kabl oštećen, mora da ga zameni proizvođač, radnik servisne službe ili slično kvalifikovana lica kako bi se izbegla opasnost.
17. Ne skladištite i ne koristite ovaj uređaj na otvorenom.
18. Nemojte koristiti ovu pećnicu u blizini vode, u mokrom podrumu ili blizu bazena.
19. Temperatura dostupnih površina može biti visoka dok uređaj radi. Površine se mogu zagrejati tokom upotrebe. Držite kabl dalje od zagrejane površine i ne prekrivajte otvore na pećnici.
20. Ne dozvolite da kabl visi preko ivice stola ili pulta.
21. Neodržavanje pećnice čistom može dovesti do pogoršanja površine što bi mogla negativno uticati na radni vek uređaja i eventualno dovesti do opasne situacije.
22. Sadržaj bočica za hranjenje i teglica sa hranom za bebe mora biti promešan potresen. Potrebno je proveriti temperaturu pre konzumiranja, kako biste izbegli opekotine.
23. Mikrotalasno zagrevanje pića može dovesti do odloženog eruptivnog ključanja, stoga je potrebno voditi računa prilikom rukovanja posudom.

24. Ovaj uređaj nije namenjen za upotrebu od strane osoba (uključujući decu) sa smanjenim fizičkim, senzornim ili mentalnim sposobnostima, ili sa nedostatkom iskustva i znanja, osim ako imaju nadzor ili su dobili uputstva u vezi sa upotrebom aparata od strane osobe odgovorne za njihovu bezbednost.
25. Deca treba da budu pod nadzorom kako biste osigurali da se ne igraju sa uređajem.
26. Uređaji nisu namenjeni za rukovanje pomoću spoljnog tajmera ili zasebnog sistema daljinskog upravljanja.
27. Dostupni delovi mogu postati vrući tokom upotrebe. Držati dalje od male dece.
28. Parni čistač se ne sme koristiti.
29. Uređaj postaje vruć tokom upotrebe. Vodite računa da ne dodirnete grejne elemente unutar pećnice.
30. Koristite samo temperaturnu sondu koja se preporučuje za ovu rernu.
(Za rerne opremljene funkcijom za upotrebu sonde za očitavanje temperature).
31. **UPOZORENJE:** Uređaj i njegovi dostupni delovi postaju vrući tokom upotrebe. Vodite računa da ne dodirnete grejne elemente. Deca mlađa od 8 godina moraju se držati podalje, osim u slučaju kontinuiranog nadzora.
32. Mikrotalasna pećnica mora da radi sa otvorenim dekorativnim vratima.
(Za rerne sa dekorativnim vratima).
33. Površina fioke za skladištenje može da se zagreje.
34. Mikrotalasna pećnica je namenjena za zagrevanje hrane i pića. Sušenje hrane ili odeće i zagrevanje jastučića za zagrevanje, papuča, sunđera, vlažne krpe i slično može dovesti do rizika od povreda, paljenja ili požara.
35. Metalne posude za hranu i piće nisu dozvoljeni tokom kuvanja u mikrotalasnoj pećnici.
36. Nije dozvoljeno čistiti uređaj parnim čistačem.
37. Treba voditi računa da se okretno postolje ne pomeri prilikom uklanja posuda iz uređaja.
38. Uređaj ne sme biti postavljen iza dekorativnih vrata kako biste izbegli pregrevanje.

39. UPOZORENJE: Kada uređaj radi u kombinovanom režimu, deca treba da koriste pećnicu samo pod nadzorom odraslih osoba zbog generisanih temperatura.

PAŽLJIVO PROČITAJTE I SAČUVAJTE ZA BUDUĆU REFERENCU

Da biste smanjili rizik od povreda lica

Uzemljenje instalacija

OPASNOST

Opasnost od strujnog udara Dodirivanje nekih unutrašnjih komponenti može izazvati ozbiljne povrede ili smrt. Ne rasklapajte ovaj uređaj.

UPOZORENJE

Opasnost od strujnog udara Nepravilna upotreba uzemljenja može dovesti do strujnog udara. Nemojte priključiti u utičnicu dok uređaj nije pravilno postavljen i uzemljen.

Ovaj uređaj mora biti uzemljen. U slučaju strujnog kratkog spoja, uzemljenje smanjuje rizik od strujnog udara obezbeđujući žicu za odvođenje električne energije. Ovaj uređaj je opremljen kablom koji ima žicu za uzemljenje sa utikačem za uzemljenje. Utikač mora biti priključen u utičnicu koja je pravilno postavljena i uzemljena.

Obratite se kvalifikovanom električaru ili serviseru ako uputstva za uzemljenje nisu u potpunosti razumljiva ili ako postoji sumnja da li je uređaj pravilno uzemljen.

Ako je potrebno koristiti produžni kabl, koristite samo 3-žilni produžni kabl.

1. Kratak kabl za napajanje je obezbeđen kako bi se smanjili rizici koji proizilaze iz uplitanja ili saplitanja preko dužeg kabla.
2. Ako se komplet dugih kablova ili produžni kabl:
 - 1) Označena električna klasa kompleta kablova ili produžnog kabla treba da bude najmanje jednaka kao električna klasa uređaja.
 - 2) Produžni kabl mora biti 3-žilni kabl uzemljenog tipa.
 - 3) Dugi kabl treba da bude postavljen tako da se neće zavijati preko pulta ili gornje ploče stola gde ga deca mogu povući ili se slučajno spotaknuti.

MATERIJALI KOJE MOŽETE KORISTITI U MIKROTALASNOJ PEĆNICI

Pribor	Napomene
Pekač	Pratite uputstva proizvođača. Dno pekača mora biti najmanje 3/16 inča (5 mm) iznad okretnog postolja. Nepravilna upotreba može prouzrokovati pucanje okretnog postolja.
Posuđe	Samo koje je pogodno za upotrebu u mikrotalasnoj pećnici. Pratite uputstva proizvođača. Nemojte koristiti ispucalo ili okrnjeno posuđe.
Staklene tegle	Uvek skinite poklopac. Koristite samo za zagrevanje hrane dok se malo zagreje. Većina staklenih tegli nisu otporne na toplotu i mogu pući.
Stakleno posuđe	Samo stakleno posuđe otporno na toplotu pećnice. Uverite se da nema metalnih ukrasa. Nemojte koristiti ispucalo ili okrnjeno posuđe.
Kese za kuvanje u pećnici	Pratite uputstva proizvođača. Ne zatvarajte metalnom vezicom. Napravite proreze kako biste omogućili izlazak pare.
Papirni tanjiri i čaše	Koristite samo za kratkoročno kuvanje/zagrevanje. Ne ostavljajte pećnicu bez nadzora dok kuvate.
Papirni ubrusi	Koristite za pokrivanje hrane za podgrevanje i upijanje masti. Koristite sa nadzorom samo za kratkoročno kuvanje.
Pergament papir	Koristite kao poklopac kako biste sprečili prskanje ili kao omot za kuvanje na pari.
Plastika	Samo koje je pogodno za upotrebu u mikrotalasnoj pećnici. Pratite uputstva proizvođača. Trebalo bi da ima oznaku „Bezbedno za mikrotalasnu pećnicu“. Neke plastične posude omekšavaju, jer hrana unutra postane vreća. „Kese za kuvanje“ i čvrsto zatvorene plastične kese treba prorezati, probiti ili otvoriti prema uputstvu na pakovanju.
Plastična folija	Samo koje je pogodno za upotrebu u mikrotalasnoj pećnici. Koristite za pokrivanje hrane tokom kuvanja kako biste zadržali vlagu. Nemojte dozvoliti da plastična folija dodiruje hranu.
Termometri	Samo bezbedni za mikrotalasnu pećnicu (termometri za meso i bombone).
Voštani papir	Koristite kao poklopac kako biste sprečili prskanje i zadržali vlagu.

MATERIJALI KOJE TREBA IZBEGAVATI U MIKROTALASNOJ PEĆNICI

Pribor	Napomene
Aluminijumske tacne	Može izazvati pojavu električnog luka. Preнесите hranu u posudu pogodnu za mikrotalasnu pećnicu.
Karton za hranu sa metalnom drškom	Može izazvati pojavu električnog luka. Preнесите hranu u posudu pogodnu za mikrotalasnu pećnicu.
Metalni ili pribor sa metalnim ukrasima	Metal štiti hranu od mikrotalasne energije. Metalni ukrasi mogu izazvati pojavu električnog luka.
Metalne vezice	Mogu izazvati pojavu električnog luka i dovesti do požara u pećnici.
Papirne kese	Mogu izazvati požar u pećnici.
Plastična pena	Plastična pena može da se istopi ili da kontaminira tečnost unutar nje kada je izložena visokoj temperaturi.
Drvo	Drvo će se osušiti kada se koristi u mikrotalasnoj pećnici i može naprsnuti ili se razdvojiti.

Opis proizvoda

PODEŠAVANJE PEĆNICE

Nazivi delova i pribora za pećnicu

Izvadite pećnicu i sve materijale iz kutije i šupljine pećnice. Vaša pećnica se isporučuje sa sledećim priborom:

Staklena tacna	1
Sklop prstena okretnog postolja	1
Uputstvo za upotrebu	1

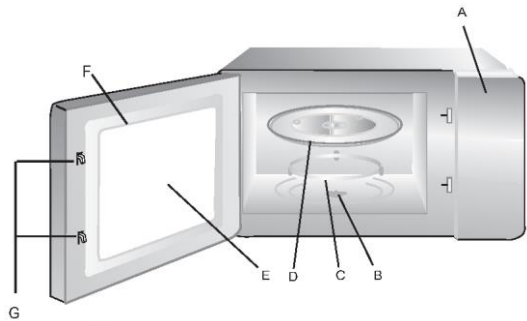

Rešetka za roštilj (samo za seriju sa roštiljem)

- A) Kontrolni panel
- B) Vratilo okretnog postolja
- C) Sklop prstena okretnog postolja
- D) Staklena tacna
- E) Prozor za posmatranje
- F) Sklop vrata
- G) Sistem bezbednosne blokade

INSTALACIJA OKRETNOG POSTOLJA

















- a. Nikada ne stavljajte staklenu tacnu naopako. Staklena tacna nikada ne sme imati ograničenje u kretanju.
- b. I staklena tacna i sklop prstena okretnog postolja moraju uvek da se koriste tokom kuvanja.
- c. Sva hrana i posude za hranu uvek se stavljaju na staklenu tacnu za kuvanje.
- d. Ako staklena tacna ili sklop prstena okretnog postolja puknu ili naprsnu, obratite se najbližem ovlašćenom servisnom centru.











Upotreba uređaja















UPUTSTVO ZA RAD

Ova mikrotalasna pećnica koristi modernu elektronsku kontrolu za podešavanje parametara kuvanja kako bi zadovoljila vaše potrebe bolje za kuvanje.

<p>PODEŠAVANJE SATA</p>	<p>Kada je mikrotalasna pećnica pod naponom, na pećnici će se prikazati „WELCOME“, zujalica će zvoniti jednom. Ako nema rada u roku od 1 minuta, pećnica ulazi u stanje čekanja i prikazuje se „0:00“.</p> <ol style="list-style-type: none">1) Pritisnite  dva puta, ekran prikazuje „00:00“ i cifre za sate trepere.2) Pritisnite „-“ ili „+“ da biste prilagodili cifre za sate, uneto vreme treba da bude unutar opsega 0--23.3) Pritisnite  ili  da biste potvrdili, vrednosti minuta će treperiti.4) Okrenite „-“ ili „+“ da biste prilagodili cifre za minute, vreme unosa treba da bude unutar opsega 0--59.5) Pritisnite  ili  da biste završili podešavanje sata. Na pećnici treperi „:“ . Prikazaće se trenutno vreme. <p>Napomena: Ako sat nije podešen, neće raditi kada je pećnica uključena.</p>										
<p>MIKROTALASNO KUVANJE</p>	<ol style="list-style-type: none">1) Pritisnite jednom taster  i prikazaće se „P100“.2) Pritisnite  više puta da biste izabrali mikrotalasnu snagu pećnice. „P100“, „P80“, „P50“, „P30“, „P10“ će se prikazivati redom.3) Pritisnite „-“ ili „+“ da biste podesili vreme kuvanja. (Maksimalno vreme kuvanja je 95 minuta.)4) Pritisnite  da biste započeli kuvanje. <p>Napomena: Trajanje koraka za vreme podešavanja prekidača za kodiranje je sledeće:</p> <table><tr><td>0-1 min.</td><td>: 5 sekundi</td></tr><tr><td>1-5 min.</td><td>: 10 sekundi</td></tr><tr><td>5-10 min.</td><td>: 30 sekundi</td></tr><tr><td>10-30 min.</td><td>: 1 minut</td></tr><tr><td>30-95 min.</td><td>: 5 minuta</td></tr></table>	0-1 min.	: 5 sekundi	1-5 min.	: 10 sekundi	5-10 min.	: 30 sekundi	10-30 min.	: 1 minut	30-95 min.	: 5 minuta
0-1 min.	: 5 sekundi										
1-5 min.	: 10 sekundi										
5-10 min.	: 30 sekundi										
10-30 min.	: 1 minut										
30-95 min.	: 5 minuta										

	Grafikon mikrotalasne snage																					
	Mikrotalasna snaga	High	Med. High	Med.	Med. Low	Low																
	Displej	P100	P80	P50	P30	P10																
<p style="text-align: center;">KUVANJE NA ROŠTILJU ILI KOMBINOVANO KUVANJE</p>	<p>Pritisnite  jednom, na ekranu će se prikazati „G“, pa pritisnite  više puta da biste izabrali željenu snagu, a prikazaće se „G“, „C-1“ ili „C-2“.</p> <p>Pritisnite „-“ ili „+“ da biste podesili vreme kuvanja. (Maksimalno vreme kuvanja je 95 minuta.)</p> <p>Ponovo pritisnite  za početak kuvanja.</p> <p>Primer: Ako želite da koristite 55% mikrotalasne snage i 45% snage roštilja (C-1) za kuvanje 10 minuta, možete upravljati pećnicom na sledeći način.</p> <ol style="list-style-type: none"> 1) Pritisnite  jednom, ekran će prikazati „G“. 2) Nastavite da pritiskate  dok se na ekranu ne prikaže „C-1“. 3) Pritisnite „-“ ili „+“ za podešavanje vremena kuvanja dok pećnica ne prikaže „10:00“. 4) Pritisnite  da biste započeli kuvanje. <p>Uputstva za kombinaciju snage:</p> <table border="1" style="width: 100%; text-align: center;"> <thead> <tr> <th>Program</th> <th>Displej</th> <th>Mikrotalasna snaga</th> <th>Snaga roštilja</th> </tr> </thead> <tbody> <tr> <td>Roštilj</td> <td>G</td> <td>0%</td> <td>100%</td> </tr> <tr> <td>Kombinovano 1</td> <td>C-1</td> <td>55%</td> <td>45%</td> </tr> <tr> <td>Kombinovano 2</td> <td>C-2</td> <td>36%</td> <td>64%</td> </tr> </tbody> </table> <p>Napomena: Ako prođe pola vremena roštilja, pećnica se oglašava dva puta, a to je normalno. Da biste imali bolji efekat pečenja hrane, trebalo bi da okrenete hranu, zatvorite vrata, a zatim pritisnete  da biste nastavili kuvanje. Ako nema aktivnosti, pećnica će nastaviti da radi.</p>						Program	Displej	Mikrotalasna snaga	Snaga roštilja	Roštilj	G	0%	100%	Kombinovano 1	C-1	55%	45%	Kombinovano 2	C-2	36%	64%
	Program	Displej	Mikrotalasna snaga	Snaga roštilja																		
Roštilj	G	0%	100%																			
Kombinovano 1	C-1	55%	45%																			
Kombinovano 2	C-2	36%	64%																			

<p>ODMRZAVANJE PREMA TEŽINI</p>	<p>1) Pritisnite  jednom, ekran će prikazati „100“.</p> <p>2) Pritisnite „-“ ili „+“ da biste izabrali težinu hrane. Opseg težine je 100-2000 g.</p> <p>3) Pritisnite taster  za početak odmrzavanja.</p> <p>Napomena: Ako prođe pola vremena odmrzavanja, pećnica se oglašava dva puta, a to je normalno. Da biste imali bolji efekat odmrzavanja, trebalo bi da okrenete hranu, zatvorite vrata, a zatim pritisnete  kako biste nastavili kuvanje. Ako nema aktivnosti, pećnica će nastaviti da radi.</p>
<p>ODMRZAVANJE PREMA VREMENU</p>	<p>1) Pritisnite  jednom, ekran će prikazati „00:00“.</p> <p>2) Pritisnite „-“ ili „+“ da biste izabrali vreme kuvanja. Maksimalno vreme je 95 minuta.</p> <p>3) Pritisnite taster  za početak odmrzavanja.</p>
<p>VIŠEFAZNO KUVANJE</p>	<p>Moguće je postaviti maksimalno 2 faze. Ako je jedna faza odmrzavanje, automatski treba biti stavljena u prvu fazu. Zujalica će zvoniti jednom nakon svake faze, kada će započeti sledeća faza.</p> <p>Napomena: Automatski meni i brzinsko kuvanje nije moguće podesiti kao jedan od višefaznih.</p> <p>Primer: Ako želite da odmrzavate hranu 5 minuta, a zatim da kuvate sa 80% mikrotalasne snage 7 minuta. Koraci su sledeći:</p> <p>1) Pritisnite  jednom, ekran će prikazati „00:00“.</p> <p>2) Pritisnite „-“ ili „+“ da biste podesili vreme odmrzavanja od 5 minuta.</p> <p>3) Pritisnite  jednom, ekran će prikazati „P100“.</p> <p>4) Pritisnite  više puta da biste izabrali mikrotalasnu snagu dok se ne prikaže „P80“.</p> <p>5) Pritisnite „-“ ili „+“ da biste podesili vreme kuvanja od 7 minuta.</p> <p>6) Pritisnite  da biste započeli kuvanje.</p>
<p>KUHINJSKI TAJMER</p>	<p>1) Pritisnite  jednom, ekran će prikazati „KT 00:00“.</p> <p>2) Pritisnite „-“ ili „+“ da biste podesili tačan tajmer.</p>

	<p>(Maksimalno vreme kuvanja je 95 minuta.)</p> <p>3) Pritisnite  ili  da biste potvrdili podešavanje.</p> <p>4) Kada se dostigne kuhinjsko vreme, zvučni signal će se oglasiti 5 puta. Ako je sat podešen (24-časovni sistem), ekran će prikazati trenutno vreme.</p> <p>Napomena: Kuhinjsko vreme se razlikuje od 24-časovnog sistema. Kuhinjski tajmer je tajmer.</p>
BRZINSKO KUVANJE	<p>1) U statusu čekanja, pritisnite  taster za kuvanje sa 100% nivoa snage tokom 30 sekundi. Svaki pritisak na isti taster može povećati za 30 sekundi. Maksimalno vreme kuvanja je 95 minuta.</p> <p>2) Tokom procesa mikrotalasnog kuvanja, kuvanja na roštilju, kombinovanog kuvanja i odmrzavanja prema vremenu, pritisnite  da biste povećali vreme kuvanja.</p> <p>3) U statusima automatskog menija i odmrzavanja prema težini, vreme kuvanja se ne može povećati pritiskom na .</p> <p>4) U stanju čekanja, pritisnite „-“ ili „+“ da biste izabrali vreme kuvanja.</p> <p>Nakon podešavanja vremena kuvanja, pritisnite “  ” da biste pokrenuli mikrotalasno kuvanje sa nivoom snage od 100%.</p>
FUNKCIJA ZAKLJUČAVANJA ZA DECU	<p>Zaključavanje: U stanju čekanja pritisnite  na 3 sekunde da biste ušli i stanje zaključavanja za dacu i prikazaće se trenutno vreme ako je podešeno, u suprotnom, ekran će prikazati .</p> <p>Izlazak iz zaključavanja: U zaključanom stanju, pritisnite  3 sekunde, brava se otključava.</p>
FUNKCIJA UPITA	<p>1) U stanju kuvanja mikrotalasne pećnice ili roštilja i kombinovanog kuvanja. Pritisnite  ili , trenutna snaga će biti prikazana 3 sekunde.</p> <p>2) Ako je sat podešen, pritisnite  da biste proverili trenutno vreme. Biće prikazano 3 sekunde.</p>
SPECIFIKACIJA	<p>1) Ako se vrata otvore tokom kuvanja, zatvorite vrata, a zatim pritisnite  da biste nastavili sa kuvanjem.</p> <p>2) Kada je program kuvanja podešen, dugme  nije pritisnuto tokom 5 minuta. Prikazaće se trenutno vreme. Podešavanje će biti otkazano.</p>

	3) Zujalica se čuje jednom nakon efikasnog pritiska, neefikasni pritisak neće proizvesti nikakav odgovor.
AUTOMATSKI MENI	1) U stanju čekanja, pritisnite „-“ ili „+“ da biste izabrali meni. 2) Pritisnite ► da biste potvrdili meni koji ste izabrali. 3) Pritisnite „-“ ili „+“ da biste izabrali težinu hrane. 4) Pritisnite ► da biste započeli kuvanje.

Meni	Težina	Snaga
Pica	200 g	C-2
	400 g	
Meso	250 g	100% (Mic.)
	350 g	
	450 g	
Povrće	200 g	100% (Mic.)
	300 g	
	400 g	
Testenina	50 g (sa 450 g hladne vode)	80% (Mic.)
	100 g (sa 800 g hladne vode)	
Krompir	200 g	100% (Mic.)
	400 g	
	600 g	
Riba	250 g	80% (Mic.)
	350 g	
	450 g	
Piće	1 šolja (oko 120 ml)	100% (Mic.)
	2 šolje (oko 240 ml)	
	3 šolje (oko 360 ml)	
Kokice	50 g	100% (Mic.)
	100 g	

Čišćenje i održavanje

ČIŠĆENJE

Obavezno isključite uređaj iz napajanja.

1. Nakon upotrebe očistite šupljinu pećnice navlaženom krpom.
2. Očistite dodatnu opremu na uobičajeni način vodom sa sapunicom.
3. Okvir vrata i zaptivanje, kao i susjedni delovi moraju se pažljivo očistiti vlažnom krpom kada su prljavi.
4. Nemojte koristiti oštra abrazivna sredstva za čišćenje ili oštre metalne strugače za čišćenje stakla vrata pećnice jer mogu ogrebat površinu, što može dovesti do pucanja stakla.
5. Savet za čišćenje---Za lakše čišćenje zidova šupljine koje kuvana hrana može dodirivati: Stavite pola limuna u posudu, dodajte 300 ml vode i zagrejte na 100% mikrotalasne snage 10 minuta. Obrišite pećnicu čistom mekom i suvom krpom.

PRIBOR

OPREZ

Opasnost od ličnih povrede

Opasno je da bilo ko osim stručnog lica vrši bilo koji servis ili popravku koji uključuju skidanje poklopca koji pruža zaštitu od izlaganja mikrotalasnoj energiji.

Pogledajte uputstva u delu „Materijali koje možete koristiti u mikrotalasnoj pećnici“ ili „Materijali koje treba izbegavati u mikrotalasnoj pećnici“. Možda postoji određeni nemetalni pribor koji nije bezbedan za korišćenje pri radu sa mikrotalasnom pećnicom. Ako imate nedoumica, možete testirati taj pribor prateći postupak ispod. Test pribora:

1. Napunite posudu koja odgovara mikrotalasnoj pećnici 1 šoljom hladne vode (250 ml) zajedno sa tim priborom.
2. Kuvajte na maksimalnoj snazi 1 minut.
3. Pažljivo pipnite pribor. Ako je prazna posuda topla, nemojte je koristiti za kuvanje u mikrotalasnoj pećnici.
4. Nemojte prekoračiti 1 minut vremena kuvanja.

Otkrivanje i otklanjanje problema/kvarova

Normalno	
Mikrotalasna pećnica ometa televizijski prijem	Kada mikrotalasna pećnica radi, ona može ometati radio i televizijski prijem. To je slično ometanju malih električnih uređaja, kao što su mikser, usisivač i električni ventilator. To je normalno.
Prigušeno svetlo u pećnici	Prilikom mikrotalasnog kuvanja niske snage, svetlo pećnice može da se priguši. To je normalno.
Para se akumulira na vratima, topao vazduh izlazi iz otvora	Prilikom kuvanja, para može izaći iz hrane. Veći deo će izaći iz otvora. Ali deo se može akumulirati na hladnom mestu poput vrata pećnice. To je normalno.
Pećnica je slučajno pokrenuta bez hrane u njoj.	Zabranjeno je pokretanje uređaja bez hrane u njemu. Veoma je opasno.

Problem	Mogući uzrok	Rešenje
Pećnica ne može da se pokrene.	(1) Kabl za napajanje nije čvrsto priključen.	Izvucite kabl. Zatim ponovo priključite nakon 10 sekundi.
	(2) Osigurač iskače ili prekidač radi.	Zamenite osigurač ili resetujte prekidač (popravljeno od strane profesionalnog osoblja naše kompanije).
	(3) Problemi sa utičnicom.	Testirajte utičnicu sa drugim električnim uređajima.
Pećnica se ne zagreva.	(4) Vrata nisu dobro zatvorena.	Dobro zatvorite vrata.



Prema Direktivi o otpadnoj električnoj i elektronskoj opremi (WEEE), WEEE oprema bi trebalo odvojeno da se sakuplja i tretira. Ako u bilo kom trenutku u budućnosti treba da odložite ovaj proizvod na otpad, NEMOJTE odlagati ovaj proizvod sa kućnim otpadom. Pošaljite ovaj proizvod na mesta za prikupljanje WEEE opreme gde je to moguće.



Ugradnja

MONTAŽA I POVEZIVANJE

1. Ovaj uređaj je namenjen samo za kućnu upotrebu.
2. Ova pećnica je namenjena samo za ugradnju. Nije namenjena za upotrebu na pultu niti za upotrebu unutar ormara.
3. Pridržavajte se posebnih uputstava za montažu.
4. Uređaj može da se postavi u zidni ormar širine 60 cm.
5. Uređaj je opremljen utikačem i mora da se poveže samo sa pravilno montiranom uzemljenom utičnicom.
6. Mrežni napon mora da odgovara naponu navedenom na natpisnoj pločici.
7. Samo kvalifikovani električar sme da montira utičnicu i kabl za povezivanje. Ako utikač više nije dostupan nakon montaže, uređaj za isključivanje svih polova mora da se nalazi na strani instalacije sa razmakom kontakta od najmanje 3 mm.
8. Ne smeju se koristiti adapteri, kablovi sa više utičnica i produžni kablovi. Preopterećenje može dovesti do opasnosti od požara.

**Dostupna površina može
biti vruća tokom rada.**



UPUTSTVA ZA UGRADNJU

Potrebno je napomenuti sledeće: Povezivanje na električnu mrežu

Uređaj je opremljen utikačem i mora da se poveže samo sa pravilno montiranom uzemljenom utičnicom. Samo kvalifikovani električar koji uzima u obzir odgovarajuće propise sme da montira utičnicu ili zameni kabl za povezivanje. Ako utikač više nije dostupan nakon montaže, uređaj za izolaciju svih polova mora da se nalazi na strani instalacije sa razmakom kontakta od najmanje 3 mm. Ugradnjom mora da se obezbedi zaštita od kontakta.

Ugrađene jedinice

Ormar u koji se ugrađuje uređaj ne sme da ima zadnji panel iza uređaja.

Minimalna visina ugradnje: 850 mm.

Ventilacioni otvori i dovodi ne smeju biti pokriveni.

Uređaj u zidnoj visećoj jedinici - sl. 1A Uređaj u uzdužnoj jedinici - sl. 1B

Ugradnja pećnice - sl. 2

Napomena: Nemojte stezati ili savijati kabl za napajanje.

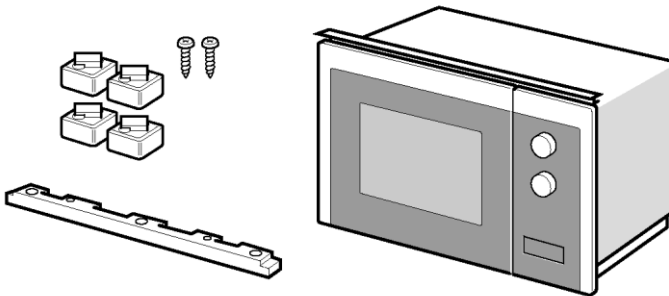

1

A

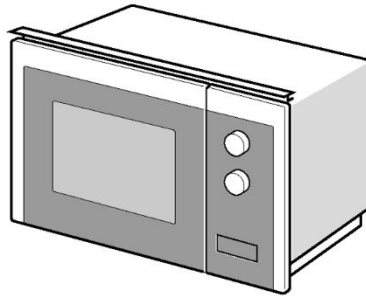
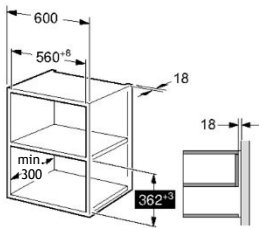

B

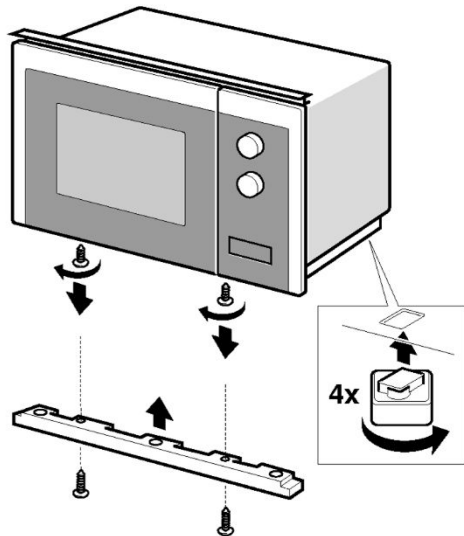
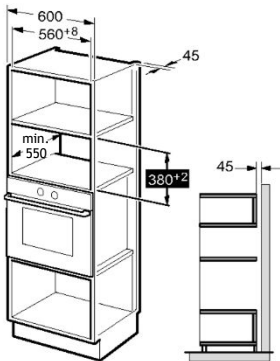

2

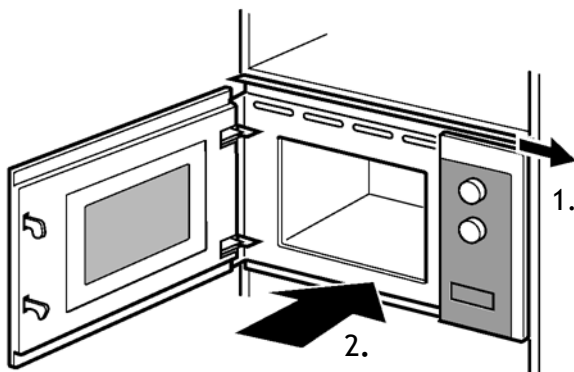
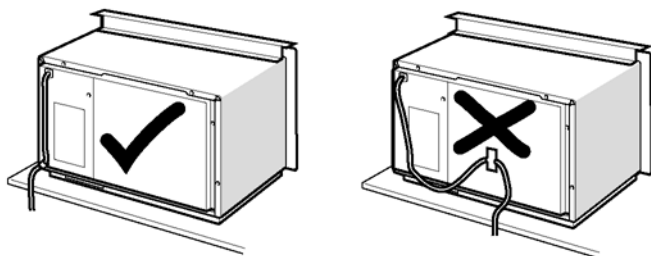

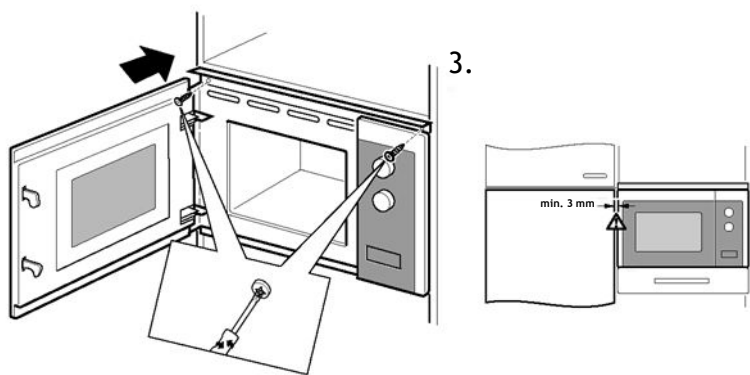

Haier